

Extel
vivre mieux



LOONA 2

Ed. 12-2011 V1

Type : HD-2429

Guide d'installation et d'utilisation
Manuale d'installazione e uso
Instrucciones de uso e instalación
Guia de instalação e de utilização
Installation and user guide
Installatie en Gebruiksaanwijzing
Installation und Bedienungsanleitung

CE

Fig. 1

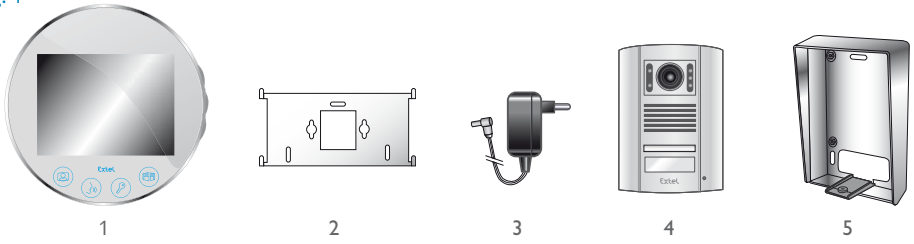

Fig. 2

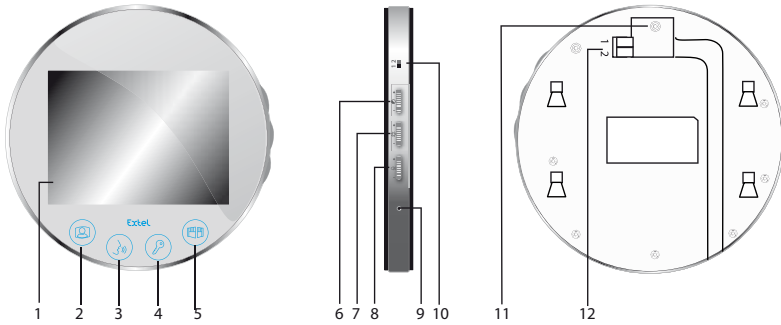

Fig. 3

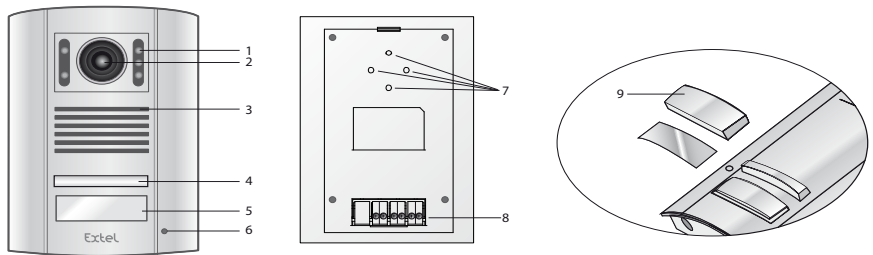

Fig. 4

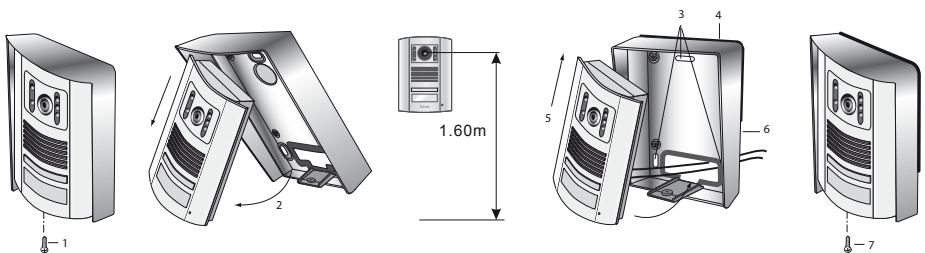

Fig. 5

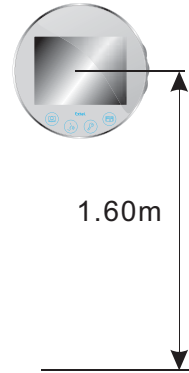
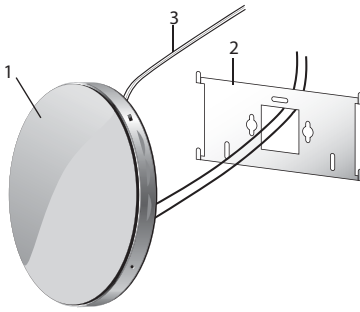
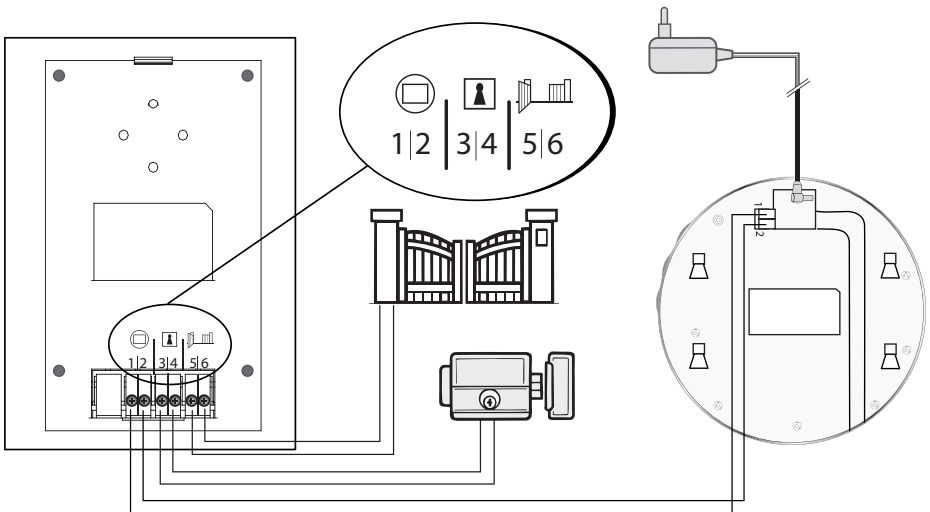

Fig. 6



1	CONSIGNES DE SÉCURITÉ	p.2
2	DESCRIPTIF	p.2
3	NOMENCLATURE	p.2
	a. Moniteur	
	b. Platine de rue, caméra extérieure	
4	INSTALLATION	p.3
	a. Installation de la platine de rue (caméra)	
	b. Installation du moniteur	
5	CÂBLAGE	p.3
	a. Raccordement du visiophone	
	b. Raccordement d'une gâche ou serrure électrique	
	c. Raccordement d'une motorisation de portail	
6	MODE D'EMPLOI	p.4
	a. Utilisation du visiophone	
	b. Réglages du visiophone	
	c. Réglages sur la caméra	
7	CARACTÉRISTIQUES TECHNIQUES	p.4
	a. Moniteur	
	b. Alimentation	
	c. Caméra	
8	OPTIONS	p.5
9	ASSISTANCE TECHNIQUE - GARANTIE	p.5
10	MESURES DE SÉCURITÉ	p.6

I. CONSIGNES DE SÉCURITÉ



Important !

- Veuillez lire le manuel d'utilisation soigneusement avant d'installer ou d'utiliser ce produit.
- Si vous installez ce produit pour d'autres, pensez à laisser le manuel ou une copie à l'utilisateur final.

Avertissement :

- Les différents éléments ne devront être démontés que par un technicien autorisé.

Mesures de sécurité :

- Pour une exploitation en toute sécurité de ce système, il est essentiel que les installateurs, utilisateurs et techniciens suivent toutes les procédures de sûreté décrites dans ce manuel.
- Des avertissements spécifiques et des symboles d'attention sont indiqués sur les éléments si nécessaire.

2. DESCRIPTIF (fig 1)

- 1 • Moniteur
- 2 • Support mural
- 3 • Adaptateur enfichable
- 4 • Platine de rue
- 5 • Visière anti-pluie

Généralité

Ce visiophone est composé d'un poste de réponse intérieur avec écran et d'une platine extérieure avec interphone et caméra permettant de voir et de communiquer avec le visiteur qui a sonné. Il est facile d'installation puisque seulement 2 fils sont nécessaires pour toutes les fonctions : sonnerie, image vidéo, interphone et commandes gâche et automatisme. Pour un usage efficace, veuillez lire attentivement ce manuel d'instructions.

3. NOMENCLATURE

a. Moniteur (fig. 2)

1. Ecran couleur 5.6" (14 cm).
2. Touche surveillance ou relance de l'image.
3. Communication avec la platine de rue après un appel.
4. Commande d'une gâche ou d'une serrure électrique (sortie 12V⁻⁻⁻ au dos de la caméra).
5. Commande d'un automatisme de portail (contact sans courant au dos la caméra).
6. Réglage de la couleur.
7. Réglage de la luminosité.
8. Réglage du volume de la mélodie.
9. Micro pour communiquer avec la platine de rue.
10. Sélection de la mélodie (1. Ding Dong, 2. S.A.C)
11. Au dos du moniteur, prise pour la fiche 17V⁻⁻⁻ de l'adaptateur (adaptateur à raccorder sur une installation conforme aux normes en vigueur : NFC 15-100 pour la France).
12. Bornier pour le raccordement des fils

b. Platine de rue, caméra extérieure (fig. 3)

1. Led IR pour une meilleure visibilité en pénombre (lumière non visible à l'oeil nu).
2. Objectif de la caméra C-MOS avec iris automatique orientable (à l'arrière de la caméra).
3. Haut parleur : permet de se faire entendre à l'extérieur.
4. Bouton d'appel : lorsqu'on appuie sur ce bouton le porte-nom s'allume et la sonnerie se fait entendre à l'intérieur. L'écran et la caméra se mettent en fonction.
5. Porte-nom. Pour changer l'étiquette porte-nom, soulever délicatement à l'aide d'un petit tournevis la protection plastique (9) et glisser l'étiquette du porte-nom.
6. Micro : permet au visiteur de communiquer vers l'intérieur.
7. Trous d'ajustement de la caméra
8. Bornier pour le raccordement des fils

4. INSTALLATION

Note : Si vous essayez votre produit avant de l'installer, veillez à ne pas le faire avec la platine de rue et le moniteur dans la même pièce, sinon le visiophone émettra un son strident (effet Larsen)

a. Installation de la platine de rue (fig. 4)

1. Enlever la vis sous la platine de rue (1)
2. Basculer la platine de rue vers l'avant (2)
3. Fixer solidement la visière antipluie à l'aide des vis (3)
4. L'objectif de la platine doit être placé à une hauteur d'environ 1,60 m. Mettre un joint silicone (4) entre la visière et le mur afin d'éviter le ruissellement de l'eau.
5. Raccorder les fils en respectant le plan de câblage.
6. Emboîter la platine de rue (5) et avec sa visière antipluie (6).
7. Remettre la vis de fixation (7).



Important : Ne pas exposer la caméra directement face au soleil, ou face à une surface réfléchissante.
Conseil : il est recommandé de faire passer les câbles dans une gaine de protection, afin de les protéger des chocs et des intempéries.

b. Installation du moniteur (fig. 5)

1. Fixer le support mural (2) en faisant en sorte que l'écran du moniteur soit à une hauteur d'environ 1,60m.
2. Raccorder les fils venant de la platine de rue.
3. Brancher la fiche de l'adaptateur (3) au dos du moniteur (sans le brancher sur secteur).
4. Mettre en place le moniteur (1) sur le support mural (2).
5. Brancher la prise du bloc alimentation dans la prise murale 230V~.

Note : En cas de coupure du cordon d'alimentation, veillez à respecter la polarité.

5. CÂBLAGE

Dans le but d'éviter les risques de parasites et de dysfonctionnement, ne pas passer le câble de votre visiophone dans la même gaine que les câbles électriques.



Attention : il ne faut en aucun cas doubler les fils pour en augmenter la section.

a. Raccordement du visiophone (fig. 6)

Fils à utiliser : • 2 fils 6 / 10^{ème} jusqu'à 25 m
• 2 fils 1.5 mm² de 25 à 100 m

1. Bien raccorder les fils en respectant le schéma de câblage (fig. 6).
2. Pour raccorder la caméra, 2 fils seulement sont nécessaires pour toutes les fonctions : sonnerie, image vidéo, interphone et les commandes d'ouverture (gâche et automatisme).

Bien respecter la polarité entre l'écran et la caméra extérieure (aucune polarité à respecter pour la commande des ouvre-portes).

- Borne "1" de l'écran sur la borne "1" de la caméra.
- Borne "2" de l'écran sur la borne "2" de la caméra.



Important :

- Pour le câblage bien se référer à l'étiquette collée au dos du moniteur et au dos de la caméra.

b. Raccordement d'une gâche ou serrure électrique (fig. 6)

La raccorder directement sur les bornes 3 et 4 au dos de la caméra (aucune polarité à respecter).

A noter que cette fonction n'est valide que si l'écran est allumé. Une coupure brève de l'image se produit au moment de la commande.

Important : La gâche ou la serrure électrique que vous allez installer, devra impérativement être équipée d'une mémoire mécanique comme toutes les références EXTEL. Pour le câblage bien se référer à l'étiquette collée au dos de la caméra.

c. Raccordement d'une motorisation de portail (fig. 6)

La raccorder directement sur les bornes 5 et 6 au dos de la caméra. La caméra délivre un contact "sec" sans courant à raccorder sur la commande "bouton poussoir" de votre automatisme.

A noter que cette fonction n'est valide que si l'écran est allumé. Une coupure brève de l'image se produit au moment de la commande.

6. MODE D'EMPLOI





Important : Les touches tactiles doivent être manipulées uniquement avec les doigts (Pression 200-300 gr).

a. Utilisation du visiophone

• Un appel sur le bouton de la platine de rue déclenche un signal sonore et l'allumage du moniteur pendant environ 30 secondes. Une fois le visiteur identifié, appuyer sur la touche  pour communiquer avec lui.

Note : Une seule impulsion sur la touche  est suffisante pour entrer en communication avec la platine de rue.

• La conversation terminée attendre la fin de la temporisation d'environ 2 min ou appuyer sur les touches  ou  pour éteindre le moniteur.

• Relance de l'image : 

Pour relancer l'image 30 secondes supplémentaires, appuyer sur la touche .

• Commande d'une gâche : 

La gâche ou la serrure se déclenche lorsqu'on appuie sur le bouton .

• Commande d'un automatisme : 

Pour commander un automatisme appuyer sur la touche .

A noter que les fonctions d'ouverture ne sont valides que si l'écran est allumé. Une coupure brève de l'image se produit alors au moment de la commande.

b. Réglages du visiophone (fig.2)

4 réglages sont accessibles sur le côté du moniteur :

• Sélection de la mélodie (1-Ding dong, 2- S.A.C) (10).

• Réglage du volume de la mélodie (8).

• Réglage de la luminosité (7).

• Réglage de la couleur (6).

c. Réglages sur la caméra (fig. 3)

Si, lors de l'installation du moniteur et de la platine de rue à leurs emplacements définitifs, vous vous apercevez d'un mauvais alignement de l'objectif de la caméra, vous pourrez rattraper ce décalage grâce aux trous d'ajustement situés au dos de la platine de rue. Attention, vous ne pourrez rattrapper seulement que quelques centimètres en hauteur.

7. CARACTÉRISTIQUES TECHNIQUES

a. Moniteur (MN LOONA 2)

• Référence : 810263

• Alimentation : 17V_{DC}

• Consommation : 11W

• Ecran 5,6" (14cm)

• Résolution : 320 x 234 points

• Dimensions (mm): 175x20



b. Alimentation

• Adaptateur 100-240 V~, 50/60Hz ; 17V $\overline{-}$, 1.5A

En cas de coupure du cordon d'alimentation veiller à respecter la polarité



c. Caméra (PL LOONA 2)

• Référence : 820263

• Caméra C-MOS couleur : 648 x 488

• Angle de prise de vue : 76°

• Objectif orientable

• Sensibilité : 3 Lux

• Température d'utilisation (environ) : -10°C à +45°C.

• Indice de protection : IP44

• Dimension avec visière (mm) : 160 x 120 x 30



8. OPTIONS

- Toutes les gâches électriques Extel
- Toutes les serrures électriques Extel
- Toutes les motorisations Extel
- Alimentation modulaire MODULO

9. ASSISTANCE TECHNIQUE - GARANTIE

Panne	Cause	Solution
• Le moniteur ne s'allume pas	• Le moniteur n'est pas alimenté	• Vérifier que la fiche de l'adaptateur soit correctement enfoncée.
• Mauvaise image et/ou son	• Environnement	• Vérifier que les câbles utilisés sont de la bonne section et que les câbles de liaison du visiophone ne sont pas dans la même gaine que du 230V.
• Image trop lumineuse	• Position de la caméra	• Ne pas exposer l'objectif de la caméra directement au soleil ou sur une surface réfléchissante.
• Écran bleu, pas de sonnerie	• Installation	• Les fils de liaison entre le moniteur et la platine de rue sont inversés (1 et 2)

En cas de besoin, note site technique est à votre disposition : www.cfi-extel.com

HOTLINE : 0892-35-00-69 (0,337€ttc/min)

Dernière version de la notice téléchargeable en couleur sur : www.cfi-extel.com

CONDITION DE GARANTIE : Cet appareil est garanti, pièces et main d'œuvre dans nos ateliers.

La garantie ne couvre pas : les consommables (piles, batteries, etc.) et les dégâts occasionnés par : mauvaise utilisation, mauvaise installation, intervention extérieure, détérioration par choc physique ou électrique, chute ou phénomène atmosphérique.

- Ne pas ouvrir l'appareil afin de ne pas perdre le couvert de la garantie.
- Lors d'un éventuel retour en SAV, protéger l'écran afin d'éviter les rayures.
- Entretien avec un chiffon doux seulement, pas de solvants. La garantie s'annule si vous démontez les pièces. Nettoyer l'extérieur seulement avec un tissu sec et doux. Avant le nettoyage, débranchez ou mettez l'appareil hors tension.

 **Attention** : N'employez aucun produit ou essence d'épuration carboxylique, alcool ou similaire. En plus de risquer d'endommager votre appareil, les vapeurs sont également dangereuses pour votre santé et explosives. N'employez aucun outil pouvant être conducteur de tension (brosse en métal, outil pointu...ou autre) pour le nettoyage.

Le ticket de caisse ou la facture fait preuve de la date d'achat.

10. MESURES DE SÉCURITÉ

Les dommages provoqués par le manque de conformité au manuel mènent à l'expiration de la garantie. Nous n'assumerons aucune responsabilité pour les dommages en résultant !

Nous n'assumerons aucune responsabilité concernant tout dommage, sur les biens ou les personnes, causé par une mauvaise manipulation ou par manque de conformité aux consignes de sécurité.

Ce produit a été fabriqué dans le respect total des consignes de sécurité. Afin de maintenir ce statut et d'assurer la meilleure exploitation du produit, l'utilisateur doit observer les consignes et avertissements de sûreté contenus dans ce manuel.

L'utilisateur de ce système en est responsable et se doit de vérifier si la vidéosurveillance est conforme à la loi en vigueur dans le pays d'utilisation.

 : Ce symbole indique un risque de choc électrique ou un risque de court-circuit.

- Vous ne devez utiliser ce produit qu'à une tension comprise entre : 100-240 Volts et 50-60 hertz. N'essayez jamais d'utiliser cet appareil avec une tension différente.

- Veillez à ce que tous les raccordements électriques du système soient conformes aux consignes d'utilisation.

- Dans les établissements commerciaux, assurez-vous d'observer les règles de prévention des accidents pour les installations électriques.

- Dans les écoles, les équipements de formation, les ateliers... la présence d'un personnel qualifié est nécessaire pour contrôler le fonctionnement des appareils électroniques.

- Observez les consignes d'utilisation des autres appareils reliés au système.

- Veuillez contacter une personne expérimentée au cas où vous auriez des doutes au sujet du mode de fonctionnement ou de la sûreté des appareils.

- Ne jamais brancher ou débrancher les appareils électriques avec les mains mouillées.

- Lors de l'installation de ce produit, vérifiez bien que les câbles d'alimentation ne risquent pas d'être endommagés.

- Ne remplacez jamais les câbles électriques endommagés vous-même ! Dans ce cas, enlevez-les et faites appel à une personne expérimentée.



ATTENTION

Avertit l'utilisateur de la présence d'instructions importantes concernant l'utilisation et l'entretien (la réparation) dans la documentation accompagnant l'appareil.



Avertit l'utilisateur de la présence de « tensions dangereuses », non isolées à l'intérieure du boîtier du produit, d'une importance suffisante pour représenter un risque d'électrocution pour les personnes.

1	DISPOSIZIONI DI SICUREZZA	p.2
2	DESCRIZIONE	p.2
3	DESIGNAZIONE ELEMENTI	p.2
	a. Monitor	
	b. Pulsantiera esterna, telecamera esterna	
4	INSTALLAZIONE	p.3
	a. Installazione della pulsantiera esterna (telecamera esterna)	
	b. Installazione dell'apparecchio di risposta (monitor)	
5	CABLAGGIO	p.3
	a. Collegamento del videocitofono	
	b. Collegamento dell'incontro o della serratura elettrica.	
	c. Collegamento della motorizzazione del cancello.	
6	MODALITÀ D'USO	p.4
	a. Utilizzazione del videocitofono	
	b. Regolazioni del videocitofono	
	c. Regolazioni sulla telecamera	
7	CARATTERISTICHE TECNICHE	p.4
	b. Monitor	
	c. Alimentazione	
	d. Pulsantiera esterna (telecamera)	
8	OPZIONI	p.5
9	ASSISTENZA TECNICA / GARANZIA	p.5
10	DISPOSIZIONI DI SICUREZZA	p.6

I. DISPOSIZIONI DI SICUREZZA

Importante !

- Leggere attentamente il manuale utente prima di installare o utilizzare questo prodotto.
- Se il prodotto viene installato per conto terzi, lasciare il presente manuale o copia di esso all'utente finale.

Avvertenza:

- I diversi elementi devono essere smontati solo da un tecnico autorizzato.

Misure di sicurezza:

- Per un utilizzo in assoluta sicurezza del presente sistema, è fondamentale che gli installatori, gli utenti e i tecnici seguano tutte le procedure di sicurezza descritte nel manuale.
- Se necessario sono indicati sugli elementi avvertenze specifiche e simboli per richiamare l'attenzione.

2. DESCRIZIONE (fig. 1)

- | | |
|------------------------|-------------------------|
| 1 • Schermo | 4 • Pulsantiera esterna |
| 2 • Supporto murale | 5 • Visiera Antipioggia |
| 3 • Adattatore a spina | |

Informazioni Generali

Questo videocitofono si compone di un apparecchio interno con schermo a colori e di una pulsantiera esterna con citofono e telecamera che permettono di vedere e di comunicare con il visitatore che ha suonato. È facile da installare, sono necessari solo 2 fili per consentire tutte le funzioni: suoneria, immagine video, citofono, comandi dell'incontro e dell'automazione. Per un'utilizzazione efficace, leggere con attenzione e conservare questo manuale di istruzioni.

3. DESIGNAZIONE ELEMENTI

a. Monitor (fig. 2)

1. Schermo a colori 5.6" (14 cm).
2. Tasto sorveglianza o aggiornamento immagine.
3. Comunicazione con la pulsantiera esterna dopo una chiamata.
4. Comando incontro o serratura elettrica (uscita 12V $\overline{\text{---}}$ sul retro della telecamera).
5. Comando automazione del cancello (contatto pulito sul retro della telecamera).
6. Regolazione del colore.
7. Regolazione della luminosità.
8. Regolazione del volume della melodia.
9. Microfono per comunicare con la pulsantiera esterna.
10. Selezione della melodia (1. Din Don, 2. S.A.C).
11. Sul retro del monitor, presa per la spina 17V $\overline{\text{---}}$ dell'adattatore (adattatore da collegare su un'installazione conforme alle norme vigenti: NFC 15-100 per la Francia).
12. Morsetteria per collegamento fili.

b. Pulsantiera esterna, telecamera esterna (fig. 3)

1. Led IR per una migliore visibilità in penombra (luce invisibile a occhio nudo).
2. Obiettivo della telecamera C-MOS con diaframma automatico orientabile (sul retro della telecamera).
3. Altoparlante: consente di farsi sentire all'esterno.
4. Pulsante di chiamata: premendo questo pulsante la targhetta portanome si illumina e la suoneria si sente all'interno. Lo schermo e la telecamera entrano in funzione.
5. Targhetta portanome. Per cambiare l'etichetta della targhetta sollevare la protezione plastica (9) con delicatezza aiutandosi con un piccolo cacciavite e far scivolare l'etichetta portanome
6. Microfono: consente al visitatore di comunicare con l'interno.
7. Fori di regolazione della telecamera
8. Morsetteria per collegamento fili

4. INSTALLAZIONE

Importante: se si prova il prodotto prima dell'installazione, fare attenzione a non provarlo con la pulsantiera esterna e il monitor nella stessa stanza, altrimenti il videocitofono emetterà un suono stridente (effetto Larsen).

a. Installazione della pulsantiera esterna (telecamera esterna) (fig. 4)

1. Togliere la vite sotto la pulsantiera esterna (1).
2. Ribaltare la pulsantiera esterna verso l'avanti (2).
3. Fissare stabilmente la visiera anti-pioggia per mezzo delle viti (3).
4. L'obiettivo della pulsantiera deve essere posizionato a un'altezza di circa 1,60 m. Mettere un giunto in silicone (4) tra la visiera e il muro per evitare la penetrazione dell'acqua.
5. Collegare i fili rispettando lo schema di cablaggio.
6. Incastrare la pulsantiera esterna con la visiera anti-pioggia (5-6).
7. Rimettere la vite di fissaggio (7).



Importante : Non esporre la telecamera ai raggi diretti del sole o su di una superficie riflettente.

Consiglio: si raccomanda di far passare i cavi dentro una guaina protettiva al fine di proteggerli dagli urti e dalle intemperie.

b. Installazione dell'apparecchio di risposta (monitor) (fig. 5)

1. Fissare il supporto murale (2) facendo in modo che lo schermo del monitor sia a una altezza di circa 1,60m.
2. Collegare i fili in provenienza dalla pulsantiera esterna.
3. Collegare la spina dell'adattatore (3) al retro del monitor (senza collegarlo alla rete)
4. Posizionare il monitor (1) sul supporto murale (2).
5. Collegare la presa dell'alimentazione nella presa a muro 230 V~.

Notare: Se viene tagliato il cavo di alimentazione, controllare che sia rispettata la polarità.

5. CABLAGGIO (fig 6)

Al fine di evitare rischi di fenomeni parassiti e di malfunzionamenti, evitare di mettere i cavi "bassa corrente" nella stessa guaina dei cavi di potenza.



Attenzione: non bisogna in nessun caso raddoppiare i cavi per aumentare la sezione.

a. Collegamento del videocitofono (fig. 6)

Cavi da utilizzare:

- 2 cavi 6 /10° fino a 25 m
- 2 cavi 1.5 mm² da 25 a 100 m

1. Collegare correttamente i fili secondo lo schema di collegamento qui dopo (fig. 6).
 2. Per collegare la telecamera, ci vogliono soltanto due fili per utilizzare tutte le funzioni: chiamata, immagine video, interfonìa e il comando dell'apriporta (incontro e automazione).
Rispettare la polarità tra lo schermo e la pulsantiera esterna (Invece nessuna polarità da rispettare per l'apriporta).
- Morsetto "1" dello schermo col morsetto "1" della telecamera.
 - Morsetto "2" dello schermo col morsetto "2" della telecamera.



Importante:

- Per il collegamento, riferirsi all'etichetta fissata al didietro del monitor e della telecamera.

b. Collegamento dell'incontro o della serratura elettrica (fig. 6)

Collegare direttamente ai morsetti 3 e 4 sul retro della telecamera (nessuna polarità da rispettare).

Da notare che tale funzione è valida solo se lo schermo è acceso. Una breve interruzione dell'immagine si produce al momento dell'attivazione del comando.

Importante: l'incontro o la serratura elettrica da installare devono imperativamente essere dotati di memoria meccanica come tutti gli articoli EXTEL. Per il cablaggio è opportuno far riferimento all'etichetta incollata sul retro del monitor e della telecamera.

c. Collegamento della motorizzazione del cancello (fig. 6)

Collegarla direttamente ai morsetti 5 e 6 sul retro della telecamera. La telecamera ha un contatto pulito senza corrente da collegare al comando "pulsante comando" dell'automazione.

Da notare che tale funzione è valida solo se lo schermo è acceso. Una breve interruzione dell'immagine si produce al momento dell'attivazione del comando.

6. MODALITÀ D'USO

 **Importante :** I tasti devono essere premuti esclusivamente con le dita (Pressione 200-300 gr).

a. Utilizzazione del videocitofono

- Premendo il pulsante di chiamata della pulsantiera esterna, si attivano un segnale sonoro e l'accensione del monitor per una durata di circa 30 secondi. Una volta identificato il visitatore, premere il tasto  per comunicare con lui.

Nota: È sufficiente premere una sola volta il tasto  per entrare in comunicazione con la pulsantiera esterna.

- Terminata la conversazione attendere la fine della temporizzazione di circa 2 min. o premere il tasto  per spegnere il monitor.

- Riavvio dell'immagine: 

Per riavviare l'immagine per 30 secondi supplementari, premere il tasto .

- Comando dell'incontro: 

L'incontro o la serratura si attivano quando si preme il pulsante .

- Comando dell'automazione: 

Per comandare un'automazione premere il tasto .

Da notare che le funzioni d'apertura sono valide solo se lo schermo è acceso. Una breve interruzione dell'immagine si produce al momento dell'attivazione del comando.

b. Regolazioni del videocitofono (fig.2)

4 regolazioni sono accessibili sul lato del monitor:

- Selezione della melodia (1-Din don, 2- S.A.C) (10).
- Regolazione del volume della melodia (8).
- Regolazione della luminosità (7).
- Regolazione del colore (6).

c. Regolazioni sulla telecamera (fig. 3)

Se durante l'installazione del monitor e della pulsantiera esterna nelle sedi definitive si nota un allineamento sbagliato dell'obiettivo della telecamera, sarà possibile colmare tale divario servendosi dei fori di regolazione posti sulla parte posteriore della pulsantiera esterna. .Attenzione, sarà possibile recuperare solo alcuni centimetri in altezza..

7. CARATTERISTICHE TECNICHE

a. Monitor (MN LOONA 2)

- Articolo: 810263
- Alimentazione: 17V_{DC}
- Consumo: 11 W
- Schermo 5.6" (14cm)
- Risoluzione: 320 x 234 punti
- Dimensioni (mm): 175 x 20 mm



b. Alimentazione

- Adattatore 100-240 V~, 50/60Hz ; 17V \approx , 1.5A
- In caso di taglio del cordone d'alimentazione ricordarsi di rispettare la polarità.



c. Pulsantiera esterna (telecamera) (PL LOONA 2)

- Articolo: 820263
- Telecamera C-MOS a colori / 648 x 488
- Angolo di ripresa: 76° / Obiettivo orientabile
- Sensibilità: 3 Lux
- Temperatura di utilizzazione (circa): da -10 °C a +45 °C:
- Indice di protezione: IP44
- Dimensione con visiera (mm): 160 x 120 x 30



8. OPZIONI

- Tutti gli incontri elettrici Extel
- Tutte le serrature elettriche Extel
- Tutte le motorizzazioni Extel
- Alimentazione MODULO

9. ASSISTENZA TECNICA / GARANZIA

Guasto	Causa	Soluzione
• Il monitor non si accende	• Il monitor non è alimentato	• Verificare che la spina dell'adattatore sia correttamente inserita.
• Cattiva immagine e/o Suono	• Ambiente	• Verificare che i cavi utilizzati siano della sezione corretta e che i cavi di collegamento del videocitofono non siano nella stessa guaina del 230V.
• Immagine troppo luminosa	• Posizione della telecamera	• Non esporre l'obiettivo della telecamera direttamente al sole o su di una superficie riflettente.
• Schermo blu, assenza di suoneria	• Installazione	• I cavi di collegamento tra il monitor e la pulsantiera esterna sono invertiti (1 e 2).

Assistenza Tecnica : +39 02 96488273

assistenza@cfi-extel.com

Ultima versione delle istruzioni scaricabili a colori su: www.cfi-extel.com

- CONDIZIONI DI GARANZIA :** Questo apparecchio è garantito, pezzi di ricambio e manodopera, presso la fabbrica. La garanzia non copre: i consumabili (pile, batterie ecc.) e i danni occasionati da: errato utilizzo, errata installazione, intervento esterno, deterioramento a causa di urto, scarica elettrica, caduta o fenomeno atmosferico.
- Non aprire l'apparecchio al fine di non perdere la copertura della garanzia.
 - Per un'eventuale restituzione al Servizio di Assistenza, proteggere lo schermo per evitare danneggiamenti.
 - Pulire solo con un panno morbido, senza solventi. Prima di pulire, scollegare o togliere la corrente l'apparecchio.

 **Attenzione:** Non impiegare nessuna soluzione pulente a base carbonilica, alcool o simili. Oltre al rischio di danneggiare l'apparecchio, i vapori emanati sono pericolosi per la salute ed esplosivi. Non impiegare utensili conduttori di tensione (spazzole in metallo, utensili appuntiti o altro) per la pulizia.

Lo scontrino o la fattura costituiscono prova della data di acquisto.

10. DISPOSIZIONI DI SICUREZZA

I danni provocati dalla mancanza di conformità al manuale conducono alla decadenza della garanzia. Non ci assumiamo alcuna responsabilità per i danni che ne potrebbero derivare!

Non ci assumiamo altresì responsabilità alcuna per qualsivoglia danno, a persone o beni, causato da una scorretta manipolazione o dalla mancanza di conformità alle disposizioni di sicurezza.

Questo prodotto è stato fabbricato nel totale rispetto delle disposizioni di sicurezza. Al fine di mantenere tale condizione e di garantire la migliore utilizzazione del prodotto, l'utente deve osservare disposizioni e avvertenze contenute nel presente manuale.

L'utente del presente sistema deve verificare sotto la sua responsabilità che la sorveglianza sia conforme alle leggi vigenti nel paese di utilizzo.

 : Questo simbolo indica un rischio di shock elettrico o un rischio di corto circuito.

Questo prodotto deve essere utilizzato a una tensione compresa tra: 100-240 Volt e 50-60 hertz. Non tentare di utilizzare questo apparecchio con una tensione differente.

- Sincerarsi che tutti i collegamenti elettrici del sistema siano conformi alle disposizioni di utilizzo.
- Nelle strutture commerciali, sincerarsi di osservare le regole di prevenzione degli incidenti concernenti impianti elettrici.
- Nelle scuole, nelle strutture formative, nei laboratori... la presenza di personale qualificato è necessaria per controllare il funzionamento degli apparecchi elettronici.
- Osservare le disposizioni di utilizzo degli altri apparecchi collegati al sistema. (videoregistratore, TV, PC per esempio)
- Contattare una persona esperta in caso di dubbi circa le modalità di funzionamento o la sicurezza degli apparecchi.
- Mai collegare o scollegare gli apparecchi elettrici con le mani bagnate.
- Al momento dell'installazione di questi prodotti, verificare che i cavi di alimentazione non rischiano di essere danneggiati.
- Mai sostituire da soli dei cavi elettrici danneggiati ! Nel caso, toglierli e far ricorso a personale qualificato.



ATTENZIONE

Avverte l'utente della presenza di istruzioni importanti circa l'utilizzo e la manutenzione (la riparazione) nella documentazione che accompagna l'apparecchio.



Avverte l'utente della presenza di "tensioni pericolose", non isolate, all'interno della cassa del prodotto, di una gravità sufficiente a rappresentare un rischio di folgorazione per le persone.

1 INSTRUCCIONES DE SEGURIDAD	p.2
2 DESCRIPCIÓN	p.2
3 NOMENCLATURA	p.2
a. Monitor	
b. Pletina de calle, cámara exterior	
4 INSTALACIÓN	p.3
a. Instalación de la pletina de calle (cámara exterior)	
b. Instalación del puesto de respuesta (monitor)	
5 CABLEADO	p.3
a. Conexión del visiófono	
b. Conexión de un cerradero o de una cerradura eléctrica	
c. Conexión de un automatismo de portal	
6 MODO DE EMPLEO	p.4
a. Utilización del visiófono	
b. Ajustes del visiófono	
c. Ajustes en la cámara	
7 CARACTERÍSTICAS TÉCNICAS	p.4
a. Monitor	
b. Alimentación	
c. Cámara	
8 OPCIONES	p.5
9 ASISTENCIA TÉCNICA/ GARANTÍA	p.5
10 INSTRUCCIONES DE SEGURIDAD	p.6

1. INSTRUCCIONES DE SEGURIDAD

¡ Importante !

- Lea detenidamente el manual de instrucciones antes de instalar o utilizar este producto.
- Si instala este producto para terceras personas, no olvide entregar el manual de instrucciones o una copia del mismo al usuario final.

Advertencia :

- Los diferentes elementos sólo podrán ser desmontados por un técnico autorizado.

Medidas de seguridad :

- Para poder utilizar este sistema de manera totalmente segura es indispensable que instaladores, usuarios y técnicos respeten todos los procedimientos de seguridad que se describen en este manual.
- Cuando sea necesario, se introducirán avisos específicos y símbolos de atención junto a los elementos.

2. DESCRIPCIÓN (fig 1)

- 1 • Monitor
- 2 • Soporte mural
- 3 • Adaptador enchufable
- 4 • Pletina de calle
- 5 • Visera anti-lluvia

Generalidades

Este visiófono está formado por un puesto de respuesta interior con pantalla de color y una placa exterior con interfono y cámara que permite ver y comunicar con el visitante que llamó. Resulta fácil de instalar puesto que sólo son necesarios 2 cables para todas las funciones: timbre, imagen vídeo, interfono y los mandos cerradero y automatismo. Para un uso eficaz, lea por favor atentamente este manual de instrucciones.

3. NOMENCLATURA

a. Monitor (fig. 2)

1. Pantalla color 5.6" (14 cm).
2. Tecla vigilancia o reactivación de la imagen.
3. Comunicación con la placa exterior después de una llamada.
4. Mando de un cerradero o de un cerrojo eléctrico (salida 12V⁻⁻⁻ en el dorso de la cámara).
5. Mando de un automatismo de portal. (contacto sin corriente en el dorso de la cámara).
6. Ajuste del color.
7. Ajuste de la luminosidad.
8. Ajuste del volumen de la melodía.
9. Micro para comunicar con la placa exterior.
10. Selección de la melodía (I. Din, Don, 2. S.A.C)
11. En el dorso del monitor, toma para la ficha 17V⁻⁻⁻ del adaptador (adaptador que debe conectarse en una instalación conforme a las normas vigentes: NFC 15-100 para Francia).
12. Bornera para la conexión de los cables

b. Pletina de calle, cámara exterior (fig. 3)

1. Led IR para uma melhor visibilidade na penumbra (Luz invisible a simple vista)
2. Objectivo da câmara C-MOS com íris automática orientável (nas costas da câmara).
3. Altifalante: permite fazer-se ouvir no exterior.
4. Botão de chamada: quando carrega neste botão o porta nome acende-se e a campainha ouve-se no interior. O ecrã e a câmara colocam-se em função.
5. Porta nome. Para mudar a etiqueta porta nome, levantar delicadamente com a ajuda de uma chave de fendas pequena a protecção de plástico (9) e deslizar a etiqueta do porta nome.
6. Micro: permite ao visitante comunicar para o interior.
7. Agujeros de ajuste de la cámara
8. Bornera para la conexión de los cables

4. INSTALACIÓN

¡ **Importante** ! si prueba el producto antes de la instalación, piense en no hacerlo con la placa exterior y el monitor en la misma habitación, puesto que en caso contrario el visiófono emitirá un sonido estridente (efecto Larsen).

a. Instalación de la pletina de calle (cámara exterior) (fig. 4)

1. Retirar el tornillo que se encuentra debajo de la pletina de calle (1)
2. Empujar la pletina de calle hacia adelante (2).
3. Fijar sólidamente la visera antilluvia con los tornillos (3).
4. El objetivo de la placa debe colocarse a una altura de cerca de 1,60 m. Añadir una junta de silico (4) na entre la visera y el muro para evitar el goteo del agua.
5. Conectar los cables respetando el plano de cableado.
6. Encajar la pletina de calle con su visera antilluvia (5-6).
7. Volver a poner el tornillo de fijación (7).

¡ **Importante** ! : No exponer la cámara directamente al sol, o sobre una superficie reflectante.

Consejo: se recomienda hacer pasar los cables por una funda de protección, con el fin de protegerlos contra los choques e inclemencias del tiempo.

b. Instalación del puesto de respuesta (monitor) (fig. 5)

1. Fijar el soporte mural (2) intentando que la pantalla del monitor quede a una altura de cerca de 1,60m.
2. Conectar los cables procedentes de la placa exterior.
3. Conectar la ficha del adaptador (3) en el dorso del monitor (sin enchufarla en el sector).
4. Colocar el monitor (1) en el soporte mural (2).
5. Conectar la toma del bloque de alimentación en la toma mural 230 V~ .

Nota : En caso de corte del cordón de alimentación, piense en respetar la polaridad.

5. CABLEADO

Con el fin de evitar los riesgos de parásitos y disfunciones, no poner los cables “corrientes bajas” en la misma envoltura que los cables de potencia..



Atención: nunca deberán duplicarse los cables para aumentar la sección.

a. Conexión del visiófono (fig. 6)

Cables que deben utilizarse: • 2 cables 6 /10e hasta 25 m
• 2 cables 1.5 mm² de 25 a 100 m

1. Conectar bien los cables siguiendo este esquema de cableado. (fig. 6).
2. Solamente son necesarios 2 cables para la conexión de la cámara y para poder utilizar todas las funciones: timbre, imagen vídeo, interfono y mando abrepuerta (cerradero y automatismo).

Respetar la polaridad entre la pantalla y la cámara exterior (para el accionamiento del abrepuerta no hay que respetar ninguna polaridad)

- Borne “1” de la pantalla con el borne “1” de la cámara.
- Borne “2” de la pantalla con el borne “2” de la cámara.



Importante:

- Per il collegamento, riferirsi all’etichetta fissata al didietro del monitore e della telecamera.

b. Conexión de un cerradero o de una cerradura eléctrica (fig. 6)

Conectarlo directamente en los terminales 3 y 4 en el dorso de la cámara (no debe respetarse ninguna polaridad).

Cabe mencionar que esta función sólo es válida si la pantalla está encendida. Se produce un breve corte de la imagen en el momento del mando.

¡ **Importante !**: El cerradero o la cerradura eléctrica que piensa instalar, deberá imperativamente estar equipada de una memoria mecánica como todas las referencias EXTEL. Para el cableado consultar debidamente la etiqueta pegada en el dorso del monitor y en el dorso de la cámara.

c. Conexión de un automatismo de portal (fig. 6)

Conectarlo directamente en los terminales 5 y 6 en el dorso de la cámara. La cámara suministra un contacto “seco” sin corriente que debe conectarse en el mando “pulsador” de su automatismo.

Cabe señalar que esta función sólo es válida si la pantalla está encendida. Se produce un breve corte de la imagen en el momento del mando.

6. MODO DE EMPLEO

 **Importante:** Las teclas táctiles deben manipularse exclusivamente con los dedos (presión 200-300 gr).

a. Utilización del visiófono

• Una llamada en el botón de la placa exterior activa una señal sonora y el encendido del monitor durante unos 30 segundos. Una vez que se haya identificado al visitante, pulsar la tecla  para comunicarse con él.

Nota: Basta con un solo impulso en la tecla  para entrar en comunicación con la placa exterior.

• Cuando se haya terminado la conversación esperar el final de la temporización de cerca de 2 minutos o pulsar la tecla  para apagar el monitor.

• Reactivación de la imagen 

Para reactivar la imagen 30 segundos suplementarios, pulsar la tecla 

• Mando de un cerradero: 

El cerradero o la cerradura se desenganchan cuando se pulsa el botón 

• Mando de un automatismo: 

Para mandar un automatismo pulsar la tecla 

Cabe señalar que las funciones de apertura sólo son válidas si la pantalla está encendida. Un corte breve de la imagen se produce en el momento del mando.

b. Ajustes del visiófono (fig.2)

4 ajustes son accesibles en el lateral del monitor:

• Selección de la melodía (1-Ding dong, 2- S.A.C) (10).

• Ajuste del volumen de la melodía (8).

• Ajuste de la luminosidad (7).

• Ajuste del color (6).

c. Ajustes en la cámara (fig.3)

Si, durante la instalación del monitor y la placa exterior en sus emplazamientos definitivos, se da cuenta de una mala alineación del objetivo de la cámara, podrá recuperar el desfase gracias a los agujeros de ajuste situados en la parte trasera de la placa exterior. Atención, sólo podrá recuperar unos centímetros en altura.

7. CARACTERÍSTICAS TÉCNICAS

a. Monitor (MN LOONA 2)

• Referencia: 810263

• Alimentación: 17V_{DC}

• Consumo: 11W

• Pantalla: 5,6" (14cm)

• Resolución: 320 x 234 puntos

• Dimensiones (mm): 175 x 20



b. Alimentación

• Adaptador 100-240 V~, 50/60Hz ; 17V^{DC}, 1.5A

En caso de corte del cordón de alimentación velar por respetar la polaridad.



c. Cámara (PL LOONA 2)

• Referencia: 820263

• Cámara CMOS color: 648 x 488

• Ángulo de toma de vista: 76°

• Objetivo orientable

• Sensibilidad: 3 Lux

• Temperatura de utilización (aproximadamente): -10°C a +45°C.

• Índice de protección: IP44

• Dimensión con visera (mm): 160 x 120 x 30



8. OPCIONES

• Todos los cerraderos eléctricos Extel

• Todos los cerrojos eléctricos Extel

• Todas las motorizaciones Extel

• Alimentación MODULO

9. ASISTENCIA TÉCNICA/ GARANTÍA

Avería	Causa	Solución
• El monitor no se enciende	• El monitor no está alimentado	• Comprobar que la ficha del adaptador esté insertada correctamente.
• Mala imagen y/o sonido	• Entorno	• Comprobar que la sección de los cables utilizados sea la buena y que los cables de conexión del visiófono no estén en la misma funda que los de 230V.
• Imagen demasiado luminosa	• Posición de la cámara	• No exponer el objetivo de la cámara directamente al sol o sobre una superficie reflectante
• Pantalla azul, el timbre no suena	• Instalación	• Los cables de conexión entre el monitor y la placa exterior están invertidos (1 y 2)

En caso de necesidad, nuestro sitio técnico www.cfi-extel.com se encuentra a su disposición

Asistencia técnica : 902 109 819

sat-hotline@cfi-extel.com

La última versión de las instrucciones se pueden bajar en color en: www.cfi-extel.com

CONDICIONES DE GARANTÍA: Este aparato está garantizado, piezas y mano de obra en nuestros talleres. La garantía no cubre: los consumibles (pilas, baterías, etc...) y los daños causados por: mala utilización, mala instalación, intervención exterior, deterioro por choque físico o eléctrico, caída o fenómeno atmosférico.

- No abra el aparato para no perder la garantía.
- Si tiene que enviarlo al servicio posventa, proteja la pantalla para evitar posibles rayaduras.
- Límpielo simplemente con un trapo suave, sin disolventes. Antes de proceder a la limpieza, desenchufe el aparato

 **Atención:** No utilice ningún producto de limpieza a base de ácido carboxílico, alcohol o similares. Además de poder deteriorar el aparato, los vapores que desprenden son explosivos y peligrosos para su salud. No utilice ningún utensilio que pueda ser conductor de corriente (cepillo metálico, utensilio punzante, etc.) para la limpieza.

El tique de caja o la factura dan prueba de la fecha de compra.

10. INSTRUCCIONES DE SEGURIDAD

Los daños ocasionados por no respetar el manual de instrucciones conducirán a la anulación de la garantía. EXTEL no se responsabilizará de los daños que resulten de esta falta de conformidad.

Tampoco se responsabilizará de los daños que puedan sufrir los bienes o las personas por la incorrecta manipulación del sistema o el incumplimiento de las instrucciones de seguridad.

Este producto se ha fabricado en el más absoluto respeto de las instrucciones de seguridad. Para garantizar este estado y optimizar la utilización del producto, el usuario debe respetar las instrucciones y advertencias de seguridad contenidas en este manual.

El usuario de este sistema tendrá que responsabilizarse de este último y deberá comprobar que la videovigilancia está permitida por la ley vigente en el país de utilización.

 : Este símbolo indica un riesgo de choque eléctrico o un riesgo de cortocircuito.

Sólo podrá utilizar este producto con una tensión comprendida entre: 100 240 voltios y 50 60 hertzios. Nunca intente utilizar este aparato con una tensión diferente.

- Compruebe que todas las conexiones eléctricas del sistema sean conformes a las instrucciones de uso.
- Si este sistema se instala en establecimientos comerciales, habrá que respetar las normas de prevención de accidentes para las instalaciones eléctricas.
- Si se instala en establecimientos escolares, talleres, etc., será necesaria la presencia de personal cualificado para controlar el funcionamiento de los aparatos electrónicos.
- Respete las instrucciones de uso de los demás aparatos conectados al sistema (vídeo, TV, PC por ejemplo).
- En caso de tener dudas sobre el modo de funcionamiento o la seguridad de los aparatos, póngase en contacto con una persona cualificada.
- Nunca enchufe o desenchufe los aparatos eléctricos con las manos mojadas.
- Cuando instale este producto, compruebe que los cables de alimentación no corren el riesgo de ser dañados.
- ¡Nunca cambie los cables eléctricos dañados usted mismo! En tal caso, sáquelos y recurra a una persona cualificada para que los sustituya.



ATENCIÓN

Avisa al usuario de la presencia de instrucciones importantes relativas al mantenimiento (la reparación) en la documentación que acompaña al aparato.



Avisa al usuario de la presencia de "tensiones peligrosas" no aisladas dentro de la caja del producto y suficientemente importantes como para representar un riesgo de electrocución para las personas

1 INSTRUÇÕES DE SEGURANÇA	p.2
2 DESCRITIVO	p.2
3 NOMENCLATURA	p.2
a. Monitor	
b. Placa de rua, câmara exterior	
4 INSTALAÇÃO	p.3
a. Instalação da placa de rua (câmara exterior)	
b. Instalação do posto de resposta (monitor)	
5 CABLAGEM	p.3
a. Ligação do videofone	
b. Ligação de uma chapa-testa ou de uma fechadura eléctrica	
c. Ligação de uma motorização de portão	
6 MODO DE UTILIZAÇÃO	p.4
a. Utilização do videofone	
b. Regulações do videofone	
c. Regulações na câmara	
7 CARACTERÍSTICAS TÉCNICAS	p.4
a. Monitor	
b. Alimentação	
c. Câmara	
8 OPÇÕES	p.5
9 ASSISTÊNCIA TÉCNICA / GARANTIA	p.5
10 INSTRUÇÕES DE SEGURANÇA	p.6

I. INSTRUÇÕES DE SEGURANÇA



Importante !

- Leia o manual de utilização com cuidado antes de instalar ou utilizar este produto.
- Se instalar este produto para outros, pense em deixar o manual ou uma cópia ao utilizador final.

Advertência :

- Os diferentes elementos deverão ser desmontados apenas por um técnico autorizado.

Medidas de segurança :

- Para uma exploração em completa segurança deste sistema, é essencial que os instaladores, utilizadores e técnicos sigam todos os procedimentos de segurança descritos neste manual.
- Advertências específicas e símbolos de atenção são indicados nos elementos se necessário.

2. DESCRITIVO (fig 1)

- | | |
|-------------------------|------------------------------------|
| 1 • Monitor | 4 • Placa de rua |
| 2 • Suporte mural | 5 • Pala de protecção para a chuva |
| 3 • Adaptador com ficha | |

Generalidades

Este videofone é composto de um posto de resposta interior com ecrã a cores e de uma placa de rua com intercomunicador e câmara que permite ver e comunicar com o visitante que tocou na campainha. É fácil de instalar porque são necessários apenas 2 fios para todas as funções: campainha, imagem vídeo, intercomunicador e comandos da chapa-testa e do automatismo. Para um uso eficaz, leia atentamente este manual de instruções.

3. NOMENCLATURA

a. Monitor (fig. 2)

1. Ecrã a cores 5.6" (14 cm).
2. Tecla vigilância ou reactivação da imagem.
3. Comunicação com a placa de rua após uma chamada.
4. Comando de uma chapa-testa ou de uma fechadura eléctrica (saída 12 V⁻⁻⁻ nas costas da câmara).
5. Comando de um automatismo de portão. (contacto sem corrente nas costas da câmara).
6. Ajustamento da cor.
7. Ajustamento da luminosidade.
8. Ajustamento do volume da melodia.
9. Micro para comunicar com a placa de rua.
10. Selecção da melodia (1. Ding Dong, 2. S.A.C)
11. Nas costas do monitor; tomada para a ficha 17V⁻⁻⁻ do adaptador (adaptador a conectar numa instalação conforme com as normas em vigor: NFC 15-100 para a França).
12. Terminais para a ligação dos fios

b. Placa de rua, câmara exterior (fig. 3)

1. Led IR para uma melhor visibilidade na penumbra (luz invisível a olho nu).
2. Objectivo da câmara C-MOS com íris automática orientável (nas costas da câmara).
3. Altifalante: permite fazer-se ouvir no exterior.
4. Botão de chamada: quando carrega neste botão o porta nome acende-se e a campainha ouve-se no interior. O ecrã e a câmara colocam-se em função.
5. Porta nome : Para mudar a etiqueta porta nome, levantar delicadamente com a ajuda de uma chave de fendas pequena a protecção de plástico (9) e deslizar a etiqueta do porta nome.
6. Micro: permite ao visitante comunicar para o interior.
7. Orifícios de ajuste da câmara
8. Terminais para a ligação dos fios

4. INSTALAÇÃO

Importante : se testar o seu produto antes de o instalar, não o faça com a placa de rua e o monitor no mesmo local, senão o videofone emitirá um som estridente (efeito larsen).

a. Instalação da placa de rua (câmara exterior)(fig. 4)

1. Retirar o parafuso debaixo da placa de rua (1).
2. Virar a placa de rua para a frente (2).
3. Fixar solidamente a pala para a chuva através dos parafusos (3).
4. O objectivo da placa deve ser colocado a uma altura de cerca de 1,60 m. Colocar uma junta de silicone (4) entre a pala e o muro a fim de evitar o escorrimento da água.
5. Conectar os fios respeitando o plano de cablagem.
6. Encaixar a placa de rua com a sua pala para a chuva (5-6).
7. Colocar o parafuso de fixação (7).



Importante : Não expor a câmara directamente ao sol, ou sobre uma superfície reflexiva.

Conselho: recomendamos fazer passar os cabos numa conduta de protecção, para os proteger dos choques e das intempéries.

b. Instalação do posto de resposta (monitor) (fig. 5)

1. Fixar o suporte mural (2) de maneira a que o ecrã do monitor fique a uma altura de aproximadamente 1,60m
2. Ligar os fios que vêm da placa de rua.
3. Ligar a ficha do adaptador (3) nas costas do monitor (sem o ligar à corrente eléctrica).
4. Instalar o monitor (1) sobre o suporte mural (2).
5. Ligar a tomada do bloco alimentação na tomada mural 230V~.

Nota: Em caso de corte do cordão de alimentação, respeite a polaridade.

5. CABLAGEM

A fim de evitar os riscos de parasitas e de disfuncionamento, não colocar os cabos “correntes fracas” na mesma conduta que os cabos de potência.



ATENÇÃO : nunca dobre os fios para aumentar a secção

a. Ligação do videofone (fig. 6)

Fios a utilizar: • 2 fios 6 /10° até 25 m
• 2 fios 1.5 mm² de 25 a 100 m

1. Ligar bem os fios respeitando o esquema de cablagem (fig. 6).
2. Para a câmara, apenas 2 fios são necessários para todas as funcionalidades : campainha, imagem de vídeo, interfone e comando do abre-porta (chapa-testa e de um automatismo).

Respeite rigorosamente a polaridade entre o ecrã e a câmara exterior(não é preciso respeitar nenhuma polaridade para o comando do abre-porta)

- Terminal “1” do ecrã com o terminal “1” da câmara
- Terminal “2” do ecrã com o terminal “2” da câmara



Importante :

• Para a ligação, refira-se rigorosamente à etiqueta colada na face posterior do monitor e na face posterior da câmara.

b. Ligação de uma chapa-testa ou de uma fechadura eléctrica (fig. 6)

Ligá-la directamente nos terminais 3 e 4 nas costas da câmara (nenhuma polaridade a respeitar).

Note que esta função só é válida se o ecrã estiver aceso. Um corte breve da imagem produz-se no momento do comando.

Importante :

A chapa-testa ou a fechadura eléctrica que vai instalar, deverá imperativamente ser equipada de uma memória mecânica como todas as referências EXTEL. Para a cablagem consultar a etiqueta colada nas costas do monitor e nas costas da câmara.

c. Ligação de uma motorização de portão (fig.6)

Ligá-la directamente nos terminais 5 e 6 nas costas da câmara. A câmara produz um contacto “seco” sem corrente que deve ser ligado no comando “botão de contacto” do seu automatismo.

Note que esta função só é válida se o ecrã estiver aceso. Um corte breve da imagem produz-se no momento do comando.

6. MODO DE UTILIZAÇÃO





Importante : As teclas tácteis devem ser manipuladas unicamente com os dedos (Pressão 200-300 gr)

a. Utilização do videofone

• Uma chamada no botão da placa de rua dispara um sinal sonoro e a ligação do monitor durante aproximadamente 30 segundos. Quando o visitante for identificado, carregar na tecla  para comunicar com ele.

Nota: Basta um impulso na tecla  para entrar em comunicação com a placa de rua.

• Quando tiver terminado a conversação esperar o fim da temporização cerca de 2 minutos ou carregar na tecla  para apagar o monitor.

• Relance da imagem: 

Para relançar a imagem 30 segundos suplementares, carregar na tecla .

• Comando de uma chapa-testa: 

A chapa-testa ou a fechadura dispara quando se carrega no botão .

• Comando de um automatismo: 

Para comandar um automatismo carregar na tecla .

Nota que as funções de abertura são válidas unicamente se o ecrã estiver aceso. Um corte breve da imagem produz-se por isso no momento do comando.

b. Regulações do videofone (fig.2)

4 regulações são acessíveis no lado do monitor:

• Selecção da melodia (1-Ding dong, 2- S.A.C) (10).

• Regulação do volume da melodia (8).

• Regulação da luminosidade (7).

• Regulação da cor (6).

c. Regulações na câmara (fig.3)

Se, na instalação do monitor e da placa de rua nas suas localizações definitivas, aperceber-se de um mau alinhamento do objectivo da câmara, poderá compensar este retardamento através dos orifícios de ajuste situados na parte traseira do painel da rua. Atenção, só poderá corrigir alguns centímetros na altura.

7. CARACTERÍSTICAS TÉCNICAS

a. Monitor (MN LOONA 2)

• Referência: 810263

• Alimentação: 17 V_{cc}

• Consumo: 11 W

• Ecrã 5.6" (14cm)

• Resolução: 320 x 234 pontos

• Dimensões (mm): 175 x 20



b. Alimentação

• Adaptador 100-240 V~, 50/60Hz ; 17V^{DC}, 1.5A

Em caso de corte do cordão de alimentação respeite a polaridade.



c. Câmara (PL LOONA 2)

• Referência: 820263

• Câmara C-MOS a cores: 648 x 488

• Ângulo de tomada de vista: 76° / Objectivo orientável

• Sensibilidade: 3 Lux

• Temperatura de utilização (aproximadamente): -10°C a +45°C.

• Índice de protecção: IP44

• Dimensão com pala de protecção para a chuva (mm): 160 x 120 x 30



8. OPÇÕES

- Todas as chapa-testas eléctricas Extel
- Todas as fechaduras eléctricas Extel
- Todas as motorizações Extel
- Alimentação MODULO

9. ASSISTÊNCIA TÉCNICA - GARANTIA

Avaria	Causa	Solução
• O monitor não se acende	• O monitor não está alimentado	• Verificar se a ficha do adaptador está ligada correctamente.
• Má imagem e/ou som mau	• Ambiente	• Verificar se os cabos utilizados são de boa secção e se os cabos de ligação do videofone não estão na mesma conduta que os de 230V
• Imagem demasiado luminosa	• Posição da câmara	• Não expor o objectivo da câmara directamente ao sol ou sobre uma superfície reflexiva
• Ecrã azul, sem toque	• Instalação	• Os fios de ligação entre o monitor e a placa de rua estão invertidos (1 e 2)

Se necessário, o nosso sítio técnico está à sua disposição www.cfi-extel.com

Serviço de apoio ao cliente : 707 201 138

Última versão do manual download a cores em:

www.cfi-extel.com

CONDIÇÕES DE GARANTIA : Este aparelho é garantido, peças e mão-de-obra nas oficinas.

A garantia não cobre: os consumíveis (pilhas, baterias, etc.) e os danos ocasionados por: uma má utilização, má instalação, intervenção exterior, deterioração por choque físico ou eléctrico, queda ou fenómeno atmosférico.

- Não abrir o aparelho para não perder a cobertura da garantia.
- Aquando de uma eventual devolução ao SAV, proteger o ecrã a fim de evitar os riscos.
- Limpeza apenas com um pano macio, sem solventes.

Antes da limpeza, desligar ou colocar fora de tensão o aparelho.



Atenção :Não empregar nenhum produto ou gasolina de depuração carboxílico, álcool ou similar. Além de correr o risco de danificar o seu aparelho, os vapores são igualmente perigosos para a sua saúde e explosivos. Não empregar nenhum instrumento que pode ser condutor de tensão (escova de metal, instrumento pontiagudo... ou outro) para a limpeza.

O talão de caixa ou a factura comprova a data de compra.

10. INSTRUÇÕES DE SEGURANÇA

Os danos provocados pela falta de conformidade com o manual conduzem à expiração da garantia. Não assumiremos nenhuma responsabilidade pelos danos que resultarem disso!

Não assumiremos nenhuma responsabilidade relativa a qualquer dano, sobre os bens ou pessoas, causado por uma má manipulação ou falta de conformidade com as instruções de segurança.

Este produto foi fabricado no respeito total das instruções de segurança. A fim de manter este estatuto e de assegurar a melhor exploração do produto, o utilizador deve observar as instruções e advertências de segurança contidas neste manual.

O utilizador deste sistema é responsável e deve verificar se o videovigilância está conforme com a lei em vigor no país de utilização.



: Este símbolo indica um risco de choque eléctrico ou um risco de curto-circuito.

- Deve utilizar este produto apenas com uma tensão compreendida entre: 100-240Volts e 50-60 hertz. Nunca tente utilizar este aparelho com uma tensão diferente.
- Preste atenção para que todas as conexões eléctricas do sistema estejam conformes com as instruções de utilização.
- Nos estabelecimentos comerciais, assegure-se de respeitar as regras de prevenção dos acidentes para as instalações eléctricas.
- Nas escolas, os equipamentos de formação, as oficinas... a presença de um pessoal qualificado é necessária para controlar o funcionamento dos aparelhos electrónicos.
- Respeitar as instruções de utilização dos outros aparelhos ligados ao sistema. (videogravador,TV,PC por exemplo)
- Contacte uma pessoa experiente se tiver dúvidas acerca do modo de funcionamento ou da segurança dos aparelhos.
- Nunca ligar ou desligar os aparelhos eléctricos com as mãos molhadas.
- Na instalação deste produto, verificar os cabos de alimentação mesmo se estes não podem ser danificados
- Não substitua nunca os cabos eléctricos danificados você próprio! Neste caso, retire-os e contacte uma pessoa experiente.



ATENÇÃO

Adverte o utilizador da presença de instruções importantes relativas à utilização e à manutenção (a reparação) na documentação que acompanha o aparelho.



Adverte o utilizador da presença “de tensões perigosas”, não isoladas no interno da caixa do produto, de uma importância suficiente para representar um risco de electrocussão para as pessoas.

SUMMARY

- 1 SAFETY INSTRUCTIONS**.....p.2
- 2 DESCRIPTION**.....p.2
- 3 COMPONENTS**.....p.2
 - a. Monitor
 - b. Outdoor station, exterior camera
- 4 INSTALLING**.....p.3
 - a. Installing the exterior camera (outdoor station)
 - b. Installing of monitor
- 5 WIRING**p.3
 - a. Connecting the videophone
 - b. Connecting an electric latch or lock
 - c. Connecting a gate opener
- 6 USING**p.4
 - a. Using the videophone
 - b. Controls on the videophone
 - c. Controls on the video camera
- 7 TECHNICAL SPECIFICATIONS**p.4
 - a. Monitor
 - b. Power supply
 - c. Camera
- 8 OPTIONS**.....p.5
- 9 TECHNICAL ASSISTANCE - GARANTEE**.....p.5
- 10 SAFETY INSTRUCTIONS**.....p.6

1. SAFETY INSTRUCTIONS

Important !

- Please read the user manual thoroughly before installing or using this product.
- If you install this product for other people, please give the manual or a copy to the end user.

Warning :

- The different elements can only be dismantled by an authorised technician.

Safety instructions :

- To safely use this system, it is essential the fitters, users and technicians follow the safety procedures described in this manual.
- Specific warnings and caution symbols are indicated on the elements if necessary.

2. DESCRIPTION (fig 1)

- 1 • Monitor
- 2 • Wall mounting
- 3 • Mains adapter
- 4 • Outdoor station
- 5 • Rain Shield

Generality

This videophone consists of an interior unit with a colour, liquid crystal display screen, a free hand interphone, and a surface-mount exterior outdoor station which makes it possible to see and speak to the visitor who is rung. To make the most of the videophone, please take the time to read this instruction manual thoroughly, and do not lose it.

3. COMPONENTS

a. Monitor (fig. 2)

1. 5.6" colour screen (14 cm).
2. Monitoring or image resume key.
3. Communication with the road side panel after a call.
4. Control of a strike or electrical lock (12V^{DC} output at the rear of the camera).
5. Control of an automatic gate opener (contact without current at the back of the camera).
6. Colour adjustment.
7. Brightness adjustment.
8. Ring tone volume adjustment.
9. Microphone to communicate with the roadside panel.
10. Selection of the ring tone (1. Ding Dong, 2. S.A.C)
11. At the rear of the monitor, outlet for the 17V^{AC} plug of the adapter (adapter to connect to an installation compliant with standards in force: NFC 15-100 for France).
12. Terminal block to connect the wires.

b. Outdoor station, exterior camera (fig. 3)

1. IR LED for improved visibility in poor light (light invisible to the naked eye).
2. Lens of C-MOS video camera with automatic iris (adjustable from back of video camera).
3. Loudspeaker: for communicating from outside building.
4. Call button: when this button is pressed the name-plate lights up and the chime is heard inside the building. The screen and video camera start working.
5. Name-plate. To change the name-plate label, lift the plastic cover (9) using a small screwdriver and slide the label out.
6. Microphone: enables visitors to communicate with those inside the building.
7. Camera adjustment holes.
8. Terminal block to connect the wires.

4. INSTALLING

Note: If you try the system before installing it, make sure the street unit and the monitor are not in the same room, otherwise the videophone will emit piercing feedback noise (Larsen effect).

a. Installing the exterior camera (outdoor station) (fig.4)

1. Remove the screw under the roadside panel (1).
2. Move the roadside panel forward (2).
3. Fix securely the rain shield with the screws (3).
4. The lens of the panel must be placed at a height of approx. 1.60 m. Put a silicon joint (4) between the shield and the wall to avoid water stream.
5. Connect wires according to wiring diagram.
6. Engage the roadside panel and with its rain shield (5-6).
7. Replace the attachment screw (7).



Important ! Do not point the video camera directly at the sun or at reflecting surfaces.

Tip: we recommend passing the cables through a protective sleeve to shield them from impacts and the weather.

b. Installing the reply station (monitor) (fig.5)

1. Fasten the wall mounting (2) so that the monitor screen is at a height of approximately 1.60 metres.
2. Connect the wires from the street unit.
3. Connect the adaptor plug (3) into the back of the monitor (without connecting it to the mains).
4. Position the monitor (1) on the wall mounting (2).
5. Connect the power supply unit plug to the 230 V~ wall connector.

Note: If the power supply cable has to be cut, ensure that the colour coding of the wires is maintained when reconnecting.

5. WIRING

To avoid disturbance and malfunction risks, do not put “low current” wires in the same sheath as high current wires.



Caution : In any case, do not double the wires to increase size

a. Connecting the videophone (fig. 6)

Use the following wires:

- lengths up to 25 metres: 2 x 6/10 wires
- lengths between 25 and 100 metres: 2 x 1.5 mm² wires

1. Connect the wires securely following the wiring diagram (fig. 6)
2. To connect the camera, only 2 wires are necessary for all the functions: ring tone, video image, door phone and door-opener control (a latch and an automatic control).

Observe the polarity between the screen and the external camera (no polarity is to be observed for the door-opener control).

- Terminal “1” from the screen to the terminal “1” of the camera
- Terminal “2” from the screen to the terminal “2” of the camera



Important :

- For the wiring diagram please consult the label on the back of the monitor and the back of the video camera.

b. Connecting an electric latch or lock (fig. 6)

Connect the lock directly to terminals 3 and 4 on the back of the video camera (no colour coding).

Note that this function is only valid when the screen is switched on. The image disappears briefly when the command is transmitted.

Important : It is essential that the electric latch or lock installed has a mechanical memory like all products marketed by Extel. For the wiring diagram please consult the label on the back of the monitor and the back of the video camera.

c. Connecting a gate opener (fig. 6)

Connect the gate motor directly to terminals 5 and 6 on the back of the video camera. The video camera constitutes a dry contact without power for the “push button” command of the automatic control.

Note that this function is only valid when the screen is switched on. The image disappears briefly when the command is transmitted.

6. USING





Important ! The tactile keys must be only depressed with the fingers. (Pressure 200-300 gr).

a. Using the videophone

• Pressing the button on the street unit triggers an audible alarm and switches on the monitor for approximately 30 seconds. When the visitor has been identified, press the  button to talk.

Note: The  button only needs pressing once to communicate with the street unit.

• When the conversation is finished, wait for the end of the time-out (approximately 2 min) or press the  button to turn the monitor off.

• Prolonging the image : 

To prolong the image a further 30 seconds, press the  button.

• Activating a latch: 

The latch or lock is activated when the  button is pressed.

• Activating an automatic control: 

To activate an automatic control, press the  button.

It should be noted that the opening functions are only valid when the screen is switched on. The image disappears briefly when the command is transmitted.

b. Controls on the videophone (fig.2)

4 controls are located on the side of the monitor:

- Melody select (1-Ding dong, 2- S.A.C) (10)
- Melody volume control (8)
- Brightness control (7)
- Colour control (6)

c. Controls on the video camera (fig.3)

If when you are installing the monitor and the outdoor station in their definitive location you find that the lens of the video camera is misaligned, you can correct this mispositioning using the adjustment holes located at the back of the outdoor station. Caution, you can only correct the height by a few centimetres.

7. TECHNICAL SPECIFICATIONS

a. Monitor (MN LOONA 2)

- Reference: 810263
- Power supply: 17V_{DC}
- Power consumption: 11 W
- Screen 5.6" (14 cm)
- Resolution: 320 x 234 dots
- Measurements (mm): 175 x 20



b. Power supply

- Adaptor 100-240 V~, 50/60Hz ; 17V^{DC}, 1.5A

If the power supply cable has to be cut, ensure that the colour coding of the wires is maintained when reconnecting.



c. Camera (PL LOONA 2)

- Reference: 820263
- C-MOS colour video camera: 648 x 488
- Viewing angle: 76° / Rotating lens
- Sensitivity: 3 Lux
- Operating temperature (approximate): -10°C to +45°C.
- Protection index: IP44
- Measurements with shield (mm): 160 x 120 x 30



8. OPTIONS

- All Extel electric catches
- All Extel electric locks
- All Extel mechanisms
- Power supply MODULO

9. TECHNICAL ASSISTANCE - GUARANTEE

Problems	Possible Causes	Remedies
<ul style="list-style-type: none">• The monitor doesn't light up	<ul style="list-style-type: none">• No power is reaching the monitor	<ul style="list-style-type: none">• Check that the adaptor plug is correctly pushed home.
<ul style="list-style-type: none">• Poor image and/or sound	<ul style="list-style-type: none">• Installation location	<ul style="list-style-type: none">• Check that the cables used are the correct thickness and that the videophone connection cables are not in the same cable sheath as 230V cables.
<ul style="list-style-type: none">• Image too bright	<ul style="list-style-type: none">• Position of the video camera	<ul style="list-style-type: none">• Do not point the video camera directly at the sun or at reflecting surfaces.
<ul style="list-style-type: none">• Blue screen, no chime	<ul style="list-style-type: none">• Installation	<ul style="list-style-type: none">• The wires connecting the monitor and the street unit (1 and 2) have been swapped.

If necessary, our technical website is at your disposal www.cfi-extel.com

HOTLINE : 0892-35-00-69 (0,337€ttc/min)

Last version of the downloadable manual in color on : www.cfi-extel.com

GUARANTEE CONDITIONS : This device is guaranteed for labour and parts in our premises.

The guarantee does not cover: the consumables (batteries, etc.) and the damages caused by: misuse, improper installation, external intervention, deterioration by mechanical or electrical shock, fall or atmospheric phenomenon.

- Never open the apparatus or the guarantee will be invalidated.
- For return in SAV, protect the screen to prevent scratching.
- Only ever clean with a soft cloth; never use solvents. Before cleaning, disconnect and switch off the system.

 **Caution :** Do not use any acid or alcohol based or other similar cleaning product or solvent. You may damage the appliance and the vapours are explosive and dangerous for your health.

Do not use any tool which can be voltage conductor (metallic brush, sharp tool... or other) for cleaning.

The sales slip or the invoice is required as proof of purchase date.

10. SAFETY INSTRUCTIONS

The damages caused by the non-compliance to the manual lead to the expiration of the warranty. We will not assume any responsibility for the resulting damage!

We will not assume any responsibility concerning any damage, to the goods or people, caused by improper handling or by non compliance with the safety instructions.

This product has been manufactured in compliance with safety instructions. In order to keep this status and ensuring the best operation of the product, the user must respect the safety instructions and warnings contained in this manual.

The user of this system is responsible for checking whether the video surveillance is compliant with the law in force in the country of use.

 : This symbol indicates a risk of electric shock or a risk of short circuit

- You should only use this product within a voltage range between: 100-240 Volts and 50-60 hertz. Never intend to use this product with a different voltage.
- Make sure all electrical connections of the system are compliant with instructions of use.
- In commercial establishments, make sure to respect the rules for preventing accidents with the electrical installations.
- In schools, training institutions and workshops... the presence of a qualified personnel is necessary to control the operation of electronic appliances.
- Respect the instructions of use of other appliances connected to the system. (video recorder, TV, PC for example)
- Please contact an experienced person in case of doubt concerning the mode of operation or the safety of the appliances.
- Never connect or disconnect the electrical appliances with wet hands.
- When installing this product, check the power supply cables are not liable to be damaged.
- Never replace the damaged electrical cables by yourself! In this case, remove them and contact an experienced person.



WARNING

Informes the user about the presence of important instructions concerning the use and the maintenance (repair) in the documentation supplied with the appliance.



Informes the user about the presence of "hazardous voltages" non-isolated inside the housing of the product, being sufficiently high to represent a risk of electrocution for people.

1	VEILIGHEIDSINSTRUCTIES	p.2
2	BESCHRIJVING	p.2
3	ONDERDELEN	p.2
	a. Monitor	
	b. Intercom aan de straatkant, met buitencamera	
4	INSTALLATIE	p.3
	a. Installatie van de straatplaat (buitencamera)	
	b. Installatie van de antwoordpost (monitor)	
5	BEDRADING	p.3
	a.Aansluiting van de videofoon	
	b.Aansluiting van een schootplaat of een elektrisch slot	
	c.Aansluiting van een poortautomatisme	
6	GEBRUIKSAANWIJZING	p.4
	a. Gebruik van de videofoon	
	b. Instellingen van de videofoon	
	c. Instellingen op de camera	
7	TECHNISCHE EIGENSCHAPPEN	p.4
	a. Monitor	
	b. Voeding	
	c. Camera	
8	OPTIES	p.5
9	TECHNISCHE HULPVERLENING / GARANTIE	p.5
10	VEILIGHEIDSINSTRUCTIES	p.6

I. VEILIGHEIDSINSTRUCTIES

Belangrijk !

- Lees de gebruiksaanwijzing zorgvuldig door voordat u dit product installeert of gebruikt.
- Als u dit product installeert voor derden, denk er dan aan om de handleiding of een kopie achter te laten voor de eindgebruiker.

Waarschuwing :

- De verschillende onderdelen mogen alleen worden gedemonteerd door een erkende reparateur.

Veiligheidsmaatregelen :

- Voor een geheel veilig gebruik van dit systeem, is het noodzakelijk dat de installateurs, gebruikers en technici alle in deze handleiding beschreven veiligheidsprocedures volgen.
- Er worden zonodig specifieke waarschuwingen en aandachtssymbolen aangegeven op de onderdelen.

2. BESCHRIJVING (fig 1)

- 1 • Monitor
- 2 • Muursteen
- 3 • Aansluitbare adapter
- 4 • Intercom aan de straatkant, met buitencamera
- 5 • Regenkap

Algemeenheid

Deze videofoon bestaat uit een antwoordpost voor binnen met kleurenscherm en een straatunit met intercom en camera voor buiten die de communicatie mogelijk maakt met de bezoeker die heeft aangebeld. De installatie is eenvoudig aangezien slechts 2 draden nodig zijn voor alle functies: belsignaal, videobeeld, intercom en bediening van de deuropener en het automatisme.

Voor een goede toepassing en werking moet deze handleiding aandachtig worden gelezen.

3. ONDERDELEN

a. Monitor (fig. 2)

1. Kleurenscherm 5,6" (14 cm).
2. Toets voor de controle of de heractivering van het beeld.
3. Communicatie met de straatunit na het aanbellen.
4. Bediening van een schootplaat of elektrisch slot (12V^{DC} uitgang aan de achterkant van de camera).
5. Bediening van een poortautomatisme (stroomvrij contact uitgang aan de achterkant van de camera).
6. Instelling van de kleur.
7. Instelling van de lichtsterkte.
8. Instelling van het volume van de melodie.
9. Microfoon voor de communicatie met de straatunit.
10. Selectie van de melodie (1. Ding Dong, 2. S.A.C)
11. Aan de achterkant van de monitor; aansluiting voor de 17V^{DC} stekker van de adapter (adapter aan te sluiten op een installatie die aan de geldende normen voldoet: NFC 15-100 voor Frankrijk).
12. Aansluitklem voor de aansluiting van de draden

b. Intercom aan de straatkant, met buitencamera (fig. 3)

1. IR led voor een betere zichtbaarheid in het halfdonker (licht niet zichtbaar met het blote oog).
2. Objectief van de C-MOS camera met richtbaar automatisch irisdiaphragma (aan de achterkant van de camera).
3. Luidspreker om de bewoner met de bezoeker te laten communiceren.
4. Belknop : als deze knop wordt ingedrukt, wordt het naam kaartje verlicht en hoort men de bel binnen. Het scherm en de camera treden in werking.
5. Naamkaartje. Om het naamkaartje te veranderen, met een kleine schroevendraaier het plastic beschermplaatje (9) lichtjes opheffen en het naamkaartje erin plaatsen.
6. Microfoon : om de bezoeker met de bewoner te laten communiceren.
7. Stelgaten van de camera
8. Aansluitklem voor de aansluiting van de draden

4. INSTALLATIE

Belangrijk : Wanneer u uw toestel voor de installatie wenst te proberen, ervoor zorgen dat dit niet gebeurt met de straatunit en de monitor in dezelfde ruimte, want in dat geval zendt de videofoon een schrill geluid uit (Larsen effect).

a. Installatie van de straatplaat (buitencamera) (fig. 4)

1. De schroef onder de straatunit verwijderen (1).
2. De straatunit naar voren kantelen (2).
3. De regenkap goed bevestigen met behulp van de schroeven (3).
4. Het objectief van de straatunit moet op een hoogte van ongeveer 1m60 geplaatst worden. Een silicone dichting aanbrengen tussen de kap en de muur om het sijpelen van regenwater te vermijden (4).
5. De draden aansluiten volgens het draadschema.
6. De straatunit vastklikken alsook met de regenkap (5-6).
7. De bevestigingsschroef opnieuw aanbrengen (7).



Belangrijk : De camera niet rechtstreeks blootstellen aan de zon op of een weerspiegelende oppervlakte.

Raadgeving : het is aanbevolen de kabels door een beschermkoker te voeren, teneinde ze te beschermen tegen schokken en slechte weersomstandigheden.

b. Installatie van de antwoordpost (monitor) (fig. 5)

1. De muursteen (2) bevestigen en ervoor zorgen dat het scherm van de monitor op een hoogte van ongeveer 1,60 m wordt geplaatst.
2. De draden afkomstig van de straatunit.
3. De stekker van de adapter (3) aansluiten op de achterkant van de monitor (zonder op het netwerk aan te sluiten).
4. De monitor (1) op de muursteen (2) plaatsen.
5. De stekker van de voedingsblok in het wandstopcontact 230V~ steken..

Nota : in geval van stroomonderbreking, de polariteit in acht nemen.

5. BEDRADING

Dom het risico op storingen en slecht functioneren te vermijden wordt het aangeraden om 'zwakstroomkabels' niet in dezelfde koker te plaatsen als 'sterkstroomkabels'



Opgelet : verdubbel in geengeval de draden om de spanning te verhogen

a. Aansluiting van de videofoon (fig. 6)

Te gebruiken draden :

- 2 draden 6 /10e tot 25 m
- 2 draden 1.5 mm² van 25 tot 100 m

1. Sluit de draden aan volgens het bijgaande schema (fig.6).
2. Er zijn slechts 2 draden nodig om alle functie's te gebruiken: bel, beeld, intercom en deuropener (schootplaat en automatisme).

Let op de polen van de aansluiting tussen de monitor en de buitenpost (voor de aansluiting van de deuropener spelen de polen geen rol)

- "1" van de monitor naar "1" van de kamera
- "2" van de monitor naar "2" van de kamera



Belangrijk :

- Let goed op de cijfers die op de rug van de monitor en de kamera staan.

b. Aansluiting van een schootplaat of een elektrisch slot (fig. 6)

Rechtstreeks aansluiten op de klemmen 3 en 4 aan de achterkant van de camera (geen verplichte polariteit in acht te nemen). **Nota :** deze functie is enkel mogelijk wanneer het scherm is aangezet. Een korte onderbreking van het beeld ontstaat op het moment van de bediening.

Belangrijk : De te installeren schootplaat of elektrisch slot moet verplicht uitgerust zijn met een mechanisch geheugen zoals alle referenties van EXTEL. De bedrading moet worden uitgevoerd volgens het etiket dat aan de achterkant van de monitor en van de camera zit gekleefd.

c. Aansluiting van een poortautomatisme (fig. 6)

Rechtstreeks aansluiten op de klemmen 5 en 6 aan de achterkant van de camera. De camera levert een "potentiaal vrij" contact zonder stroom naar de bediening van de "druknop" van uw poortautomatisme.

Nota : deze functie is enkel mogelijk wanneer het scherm is aangezet. Een korte onderbreking van het beeld ontstaat op het moment van de bediening.

6. GEBRUIKSAANWIJZING

 **Belangrijk** : De aanraaktoetsen mogen alleen met de vingers aangeraakt worden (Druk 200-300 gr).

a. Gebruik van de videofoon

• Wanneer een bezoeker drukt op de belknop van de straatunit, weerklinkt het belsein en gaat het scherm gedurende 30 seconden branden. Zodra u de bezoeker herkend heeft, de toets  indrukken om met deze persoon te kunnen communiceren.

Nota : één enkele impuls op de toets  volstaat om te kunnen communiceren met de straatunit.

• Na het gesprek op de afloop van de temporisatie wachten gedurende 2 min. of de toets  indrukken om de monitor uit te zetten.

• Het beeld opnieuw oproepen: 

Om het beeld opnieuw te laten verschijnen gedurende 30 extra seconden, drukken op de toets .

• Bediening van een schootplaat: 

De schootplaat of het slot wordt bediend door de knop  in te drukken

• Bediening van een automatisme: 

Om een automatisme te bedienen, de toets  in drukken.

Nota : deze functie is enkel mogelijk wanneer het scherm is aangezet. Een korte onderbreking van het beeld ontstaat op het moment van de bediening.

b. Instellingen van de videofoon (fig. 2)

4 instellingen zijn toegankelijk op de zijkant van de monitor:

• Selectie van de melodie (1- Ding dong, 2- S.A.C) (10).

• Instelling van het volume van de melodie (8).

• Instelling van de lichtsterkte (7).

• Instelling van de kleur (6).

c. Instellingen op de camera (fig. 3)

Indien u tijdens de installatie van de monitor en de straatunit bij hun uiteindelijke plaatsing een slechte uitlijning van het objectief van de camera merkt, u kunt dit verschil bijstellen via de stelgaten aan de achterzijde van de straatunit. Opgelet, u kunt slechts enkele centimeters in de hoogte corrigeren.

7. TECHNISCHE EIGENSCHAPP

a. Monitor (MN LOONA 2)

• Referentie : 810263

• Voeding : 17 V_~

• Verbruik : 11 W

• Scherm 5,6" (14 cm)

• Resolutie : 320 x 234 pixels

• Afmetingen (mm): 175 x 20



b. Voeding

- Adapter 100-240 V~, 50/60Hz ; 17 V \bar{c} , 1.5A
- In geval van stroomonderbreking, de polariteit in acht nemen.



c. Camera (PL LOONA 2)

- Referentie : 820263
- Kleurencamera C-MOS: 648 x 488
- Hoek van de beeldopname : 76° / Richtbaar objectief
- Lichtgevoeligheid : 3 Lux
- Bedrijfstemperatuur (ongeveer): -10°C tot +45°C.
- Beschermingsindex : IP44
- Afmetingen met kap (mm) : 160 x 120 x 30



8. OPTIES

- Alle elektrische schootplaten van Extel
- Alle elektrische sloten van Extel
- Alle poortmechanismen van Extel
- Voeding MODULO

9. TECHNISCHE HULPVERLENING / GARANTIE

Storing	Oorzaak	Oplossing
<ul style="list-style-type: none">• De monitor gaat niet aan	<ul style="list-style-type: none">• De monitor is niet onder stroom aangesloten	<ul style="list-style-type: none">• Controleren dat de stekker van de adapter correct is ingeduwed.
<ul style="list-style-type: none">• Slecht beeld en/of geluid	<ul style="list-style-type: none">• Omgeving	<ul style="list-style-type: none">• Controleren dat de gebruikte kabels de juiste doorsnede hebben en dat de verbin dingskabels van de videofoon niet in dezelfde koker zitten als de 230V kabels.
<ul style="list-style-type: none">• Te licht beeld	<ul style="list-style-type: none">• Stand van de camera	<ul style="list-style-type: none">• Het objectief van de camera niet rechtstreeks blootstellen aan de zon of op een weerspiegelend oppervlak
<ul style="list-style-type: none">• Blauw scherm, geen beltoun	<ul style="list-style-type: none">• Installatie	<ul style="list-style-type: none">• De verbindingsdraden tussen de monitor en de straatunit zijn omgekeerd verbonden (1 en 2).

Indien nodig staat onze technische dienst tot uw beschikking www.cfi-extel.com

Laatste versie van de te downloaden kleurenhandleiding op : www.cfi-extel.com

GARANTIEVOORWAARDEN : De garantie van dit toestel is van toepassing op de onderdelen en het arbeidsloon in onze werkplaatsen. De garantie dekt niet : de consumptieartikelen (cellen, batterijen, enz.) en de schade veroorzaakt door : verkeerd gebruik, slechte installatie, interventie van buitenaf, beschadiging door fysieke of elektrische schok, val of atmosferisch verschijnsel.

- Het toestel niet openen om de dekking van de garantie niet te verliezen.
- Bij een eventuele terugkeer naar de Naverkoopdienst, het beeldscherm beschermen om krassen te vermijden.
- Onderhouden met een zachte doek, geen solventen gebruiken. Trek voordat u het systeem reinigt de stekker uit of zet het apparaat uit.

 **OPGELET** : Gebruik geen producten die stoffen als carboxyl, alcohol of eensgelijks bevatten. Behalve het risico dat het uw apparaat beschadigt, zijn de dampen gevaarlijk voor uw gezondheid en zijn ze explosief. Gebruik bij het schoonmaken geen hulpmiddelen die de stroom geleiden (metalen borstels, puntige voorwerpen... of anders).

De kassabon of de factuur dient als bewijs van de aankoopdatum.

10. VEILIGHEIDSINSTRUCTIES

Schade die wordt veroorzaakt door het niet respecteren van de handleiding, leidt tot het vervallen van de garantie. Wij aanvaarden geen enkele verantwoordelijkheid voor schade die hier het gevolg van is!

We aanvaarden geen enkele verantwoordelijkheid betreffende enige schade aan goederen of personen die is veroorzaakt door een verkeerd gebruik of door het niet respecteren van de veiligheidsinstructies.

Dit product is vervaardigd met volledige inachtneming van de veiligheidsinstructies. Om deze veiligheid te behouden en om het optimale gebruik van dit product te garanderen, dient de gebruiker de veiligheidsinstructies en de waarschuwingen in deze handleiding in acht te nemen.

De gebruiker van dit apparaat is er voor verantwoordelijk en is verplicht te controleren of de videobewaking in overeenstemming is met de geldende wetgeving in het land waarin het wordt gebruikt.

-  : Dit symbool geeft een risico op elektrische schokken of kortsluiting aan.
- U dient dit product alleen te gebruiken bij een spanning tussen 100-240 volt en 50-60 hertz. - Probeer dit apparaat nooit met een andere spanning te gebruiken.
 - Let erop dat alle elektrische aansluitingen van het systeem conform de gebruiksinstructies zijn.
 - Verzeker u er in bedrijven van dat u de regels voor het voorkomen van ongelukken inzake elektrische installaties in acht neemt.
 - Op scholen, opleidingen, werkplaatsen... is de aanwezigheid van bevoegd personeel noodzakelijk voor het controleren van de werking van elektrische apparaten.
 - Houd de gebruiksinstructies van andere apparaten die zijn verbonden met het systeem in acht. (videorecorder, TV, PC bijvoorbeeld)
 - Neem contact op met een deskundig persoon in het geval dat u twijfelt over de werking of de veiligheid van de apparaten.
 - U mag nooit met natte handen elektrische apparaten aansluiten of de stekkers uit stopcontacten trekken.
 - Controleer tijdens de installatie van dit product goed of de voedingskabels geen risico lopen beschadigd te raken.
 - Vervang nooit zelf beschadigde elektrische kabels! Verwijder ze in dat geval en doe beroep op een deskundig persoon.



OPGELET :

Waarschuwt de gebruiker over de aanwezigheid van belangrijke instructies betreffende het gebruik en het onderhoud (de reparatie) in de documentatie bij het apparaat.



Waarschuwt de gebruiker over de aanwezigheid van niet-geïsoleerde 'gevaarlijke spanningen' binnenin de kast van het product die van voldoende omvang zijn om een risico op elektrocutie voor personen te betekenen.

1 SICHERHEITSEMPFHLUNGEN	p.2
2 BESCHREIBUNG	p.2
3 STÜCKLISTE	p.2
a. Monitor	
b. Außensprechanlage	
4 INSTALLATION	p.3
a. Installation der Außenstation(Außen-Kamera)	
b. Installation der Innenstation (Monitor)	
5 KABELVERBINDUNG	p.3
a. Installation der Außenstation (Außen-Kamera)	
b. Anschluss eines Türöffners oder eines Elektroschlusses	
c. Anschluss eines Torantriebs	
6 BEDIENANLEITUNG	p.4
a. Benutzung der Video Sprechanlage	
b. Einstellungen der Video Sprechanlage	
c. Einstellungen auf der Kamera	
7 TECHNISCHE DATEN	p.5
a. Monitor	
b. Stromversorgung	
c. Kamera	
8 OPTIONEN	p.5
9 KUNDENDIENST - GARANTIE	p.5
10 SICHERHEITSEMPFHLUNGEN	p.6

1. SICHERHEITSEMPFHLUNGEN

Wichtig !

- Bitte lesen sie dieses Handbuch sorgfältig durch bevor sie das Produkt installieren oder verwenden.
- Wenn sie dieses Produkt für Dritte installieren denken sie bitte daran, das Handbuch oder eine Kopie für den Endverbraucher vor Ort zu lassen.

Warnung :

- Unterschiedliche Elemente dürfen nur von einem zugelassenen Techniker ausgebaut werden.

Sicherheitsmaßnahmen :

- Für einen Betrieb in aller Sicherheit dieses Systems ist es wichtig, dass Verwender und Techniker die in diesem Handbuch beschriebenen Sicherheitsverfahren befolgen.
- Die spezifischen Warnungen und Warnsymbole sind falls notwendig auf den Elementen angegeben.

2. BESCREIBUNG (fig 1)

- | | |
|---------------------|-----------------------|
| 1 • Monitor | 4 • Außensprechanlage |
| 2 • Wandhalterung | 5 • Regenschutzvisier |
| 3 • Einsteckadapter | |

Allgemeines

Diese Video Türsprechanlage besteht aus einer Innensprechstelle mit Farbdisplay und einer Außenstation mit Sprechanlage und Kamera, die es erlaubt, den Besucher, der geklingelt hat, zu sehen und mit ihm zu sprechen. Die Anlage ist einfach zu installieren, da nur 2 Drähte für sämtliche Funktionen - Klingel, Video, Sprechanlage und Steuerungen des Türöffners und der automatischen Toröffnung - erforderlich sind.

Für einen optimalen Gebrauch lesen Sie bitte diese Bedienanleitung aufmerksam durch.

3. STÜCKLISTE

a. Monitor (fig. 2)

1. Farbbildschirm 5.6" (14 cm).
2. Taste für die Überwachung oder erneute Bildwiedergabe.
3. Gespräch mit der Außensprechanlage nach einem Anruf.
4. Bedienung eines Schließblechs oder eines elektrischen Schlosses (12V \Rightarrow Ausgang auf der Rückseite der Kamera).
5. Bedienung einer Torautomatik (stromloser Kontakt auf der Kamerarückseite).
6. Farbeinstellung.
7. Helligkeitseinstellung.
8. Lautstärken- und Melodieeinstellung.
9. Mikrofon für eine Kommunikation mit der Außensprechanlage und der zusätzlichen Monitor.
10. Melodieauswahl (1. Ding Dong, 2. S.A.C)
11. Auf der Monitorrückseite befindet sich der 17V \Rightarrow Anschluss für den Adapter (der Adapter darf nur an eine Installation angeschlossen werden, die den gültigen Normen entspricht: NFC 15-100 für Frankreich).
12. Leiste für den Anschluss der Kabel

b. Außensprechanlage (Kamera) (fig. 3)

1. Infra-rot-LED für Sicht bei Dunkelheit (für das bloße Auge unsichtbares Licht)
2. Objektiv der Kamera C-MOS mit schwenkbarer Irisblende (auf der Rückseite der Kamera).
3. Lautsprecher für den Außenbereich.
4. Anruftaste: Durch Drücken der Anruftaste leuchtet das Namensschild und der Klingelton ist im Hausinnern zu hören. Display und Kamera werden aktiviert.

5. Namensschild. Wenn Sie das Namensschild wechseln möchten, heben Sie die Plastikfolie (9) vorsichtig mit Hilfe eines kleinen Schraubenziehers an und schieben das neue Namensschild darunter.
6. Mikrofon: zur Kommunikation des Besuchers über die Innensprechstelle.
7. Einsatzlöcher für die Kamera
8. Leiste für den Anschluss der Kabel

4. INSTALLATION

 **Wichtig** : Wenn Sie Ihre neue Video Sprechanlage vor der Installierung ausprobieren wollen, achten Sie darauf, dass sich Außenstation und Monitor nicht im gleichen Raum befinden, da die Video Sprechanlage sonst einen schrillen Ton verursacht (Larsen-Effekt).

a. Installation der Außenstation (Außen-Kamera) (fig. 4)

1. Die Schraube unter der Außensprechstelle entfernen (1).
2. Die Außensprechstelle nach vorne kippen (2).
3. Die Regenblende mit Hilfe der Schrauben befestigen (3).
4. Das Objektiv der Sprechstelle muss auf einer Höhe von etwa 1,60 m angebracht werden.
Zwischen der Blende und der Mauer (4) eine Silikondichtung anbringen, um das Eindringen von Wasser zu verhindern.
5. Die Kabel verbinden, dabei den Verkabelungsplan beachten.
6. Die Außensprechstelle mit der Regenblende einfügen (5-6).
7. Die Befestigungsschrauben wieder anbringen (7).

Wichtig : Die Kamera sollte nicht direkt der Sonne oder einer Spiegelfläche ausgesetzt sein.

Rat : Zum Schutz der Drähte vor Beschädigung und Witterungseinflüssen wird eine Kabelschutzhülle empfohlen.

b. Installation der Innenstation (Monitor) (fig. 5)

1. Die Wandhalterung (2) befestigen, dabei sollte sich das Display des Monitors in ca. 1,60 m Höhe befinden.
2. Die Drähte, die von der Außenstation anschließen.
3. Den Netzadapter-Stecker (3) auf der Rückseite des Monitors anschließen (noch nicht ans Stromnetz anschließen).
4. Den Monitor (1) auf der Wandhalterung anbringen (2).
5. Den Netzstecker anschließen (230 V~).

 **Hinweis**: Im Fall einer Netzunterbrechung ist die Polarität zu beachten.

5. KABELVERBINDUNG

Um Störgeräusche und Funktionsstörungen zu vermeiden, sollten die Schwachstromkabel nicht mit den Starkstromkabeln durch den gleichen Kabelmantel gelegt werden.

 **Achtung** : Auf keinen Fall zur Erhöhung des Leiterquerschnitts Drähte doppelt verlegen.

a. Installation der Außenstation (fig. 6)

Zu verwendende Drähte : • Bis 25 m Verdrahtungslänge: 2x Drähte 6/10 mm
• Bis 100 m Verdrahtungslänge: 2x Drähte 1.5 mm²

1. Die Drähte gemäß dieses Verdrahtungsschemas anschließen.
 2. Um die Kamera anzuschließen, werden nur 2 Drähte für alle Funktionen benötigt: Klingel, Videobild, Sprechanlage und Türöffner. Die Polaritäten zwischen dem Bildschirm und der Außenkamera respektieren. (Für den Türöffner sind keine Polaritäten zu beachten)
- Verbindungsklemme « 1 » vom Bildschirm auf die Verbindungsklemme « 1 » der Kamera
 - Verbindungsklemme « 2 » vom Bildschirm auf die Verbindungsklemme « 2 » der Kamera

 **Wichtig** : Für die Verdrahtung beziehen sie sich bitte auf das auf der Monitorrückseite und Kamerarückseite befestigte Etikett.

b. Anschluss eines Türöffners oder eines Elektroschlusses (fig. 6)

Diese werden direkt auf den Klemmen 3 und 4 auf der Rückseite der Kamera (ohne Beachtung der Polarität) angeschlossen. **Beachten Sie, dass diese Funktion nur bei eingeschaltetem Display möglich ist. Beim Drücken der Taste erfolgt eine kurze Unterbrechung des Bildes auf dem Display.**

Wichtig : Der Türöffner bzw. das Elektroschloss muss unbedingt mit einem mechanischen Speicher – wie alle EXTEL Artikel – aus gestattet sein. Für die Verdrahtung sind die Etiketten auf der Rückseite des Monitors sowie auf der Rückseite der Kamera zu beachten.

c. Anschluss eines Torantriebs (fig. 6)

Der Torantrieb wird direkt auf den Klemmen 5 und 6 auf der Rückseite der Kamera angeschlossen. Die Kamera löst einen potentialfreien Kontakt aus, der mit der Türöffner-Taste verbunden wird. **Beachten Sie, dass diese Funktion nur bei eingeschaltetem Display möglich ist. Beim Drücken der Taste erfolgt eine kurze Unterbrechung des Bildes auf dem Display.**

6. BEDIENUNGSANLEITUNG



Achtung : Die Tasten dürfen nur mit den Fingern bedient werden. (Druck 200 – 300 Gr.)

a. Benutzung der Video Sprechanlage

• Sobald die Anruftaste der Außenstation betätigt wird, wird ein Tonsignal und das Einschalten des Monitors für ca. 30 Sekunden ausgelöst. Sobald Sie den Besucher erkannt haben, drücken Sie auf die Taste  um den Sprechkontakt mit ihm herzustellen.

Hinweis: Ein einziger Druck auf die Taste  erreicht aus, um mit der Außenstation in Gesprächskontakt zu kommen.

• Nach Beendigung des Gesprächs schaltet der Monitor nach einer Verzögerung von ca. 2 Minuten ab, bzw. Sie schalten ihn mit Hilfe der Taste  ab.

• Verlängerung der Bildübertragung: 

Mit der Taste  ann die Bildübertragung um 30 Sekunden verlängert werden.

• Bedienung eines Türöffners: 

Der Türöffner bzw. das Schloss werden durch Drücken der Taste  ausgelöst.

• Bedienung einer automatischen Toröffnung: 

Zur Steuerung einer automatischen Toröffnung drücken Sie auf die Taste 

Beachten Sie, dass diese Funktion nur bei eingeschaltetem Display möglich ist. Beim Drücken der Taste erfolgt eine kurze Unterbrechung des Bildes auf dem Display.

b. Einstellungen der Video Sprechanlage (fig.2)

Auf der Seite des Monitors können 4 Einstellungen vorgenommen werden:

- Wahl der Melodie (1-Kingelton, 2-S.A.C) (10)
- Einstellung der Lautstärke der Melodie (8)
- Einstellung der Helligkeit (7)
- Einstellung der Farbe (6)

c. Einstellungen auf der Kamera (fig.3)

Falls Sie nach der endgültigen Anbringung von Monitor und Außenstation feststellen sollten, dass das Objektiv der Kamera nicht in der richtigen Höhe angebracht ist, können Sie es mit den Anpassungslöchern an der Rückseite der Außenstation nachstellen (allerdings nur einige Zentimeter).

7. TECHNISCHE DATEN

a. Monitor (MN LOONA 2)

- Artikel-Nr.: 810263
- Stromversorgung: 17V $\overline{=}$
- Stromverbrauch: 11 W
- Display 5.6" (14cm)
- Auflösung: 320 x 234 Punkte
- Abmessungen (mm): 175 x 20 mm



b. Stromversorgung

- Netzadapter 100-240V~, 50/60Hz ; 17V $\overline{=}$, 1.5A
- Im Fall einer Netzunterbrechung ist die Polarität zu beachten.



c. Kamera (PL LOONA 2)

- Artikel-Nr.: 820263
- Farb-Kamera C-MOS: 648 x 488
- Bildwinkel: 76° / Schwenkbares Objektiv
- Lichtempfindlichkeit: 3 lux
- Temperaturbereich (ca.): - 10° C bis + 45° C.
- Schutzindex: IP44
- Abmessungen mit Einfassung (mm): 160 x 120 x 30



8. OPTIONEN

- Alle Extel elektrischen Türöffner
- Alle Extel Elektroschlösser
- Alle Extel Motorisierungen
- Stromversorgung MODULO

9. KUNDENDIENST - GARANTIE

Defekt	möglicher Grund	Lösung
• Der Monitor schaltet nicht ein	• Keine Stromversorgung des Monitors	• Stellen Sie sicher, dass der Stecker des Netzadapters angeschlossen ist
• Schlechte Bild- oder Tonqualität	• Umgebung	• Überprüfen Sie, dass alle verwendeten Kabel den richtigen Querschnitt besitzen und sich die Verbindungskabel der Video Sprechanlage nicht im Mantel des 230V-Kabels befinden.
• Zu helles Bild	• Position der Kamera	• Das Objektiv der Kamera darf nicht direkt der Sonne oder einer spiegelnden Oberfläche ausgesetzt sein
• Blau Display, keine Klingel	• Installation	• Die Drähte der Verbindung von Monitor und Außenstation sind vertauscht (1 und 2).

Bei Bedarf steht Ihnen unsere technische Website zur Verfügung : www.cfi-extel.com

Die neueste Download Version der Gebrauchsanweisung in Farbe ist verfügbar auf :

www.cfi-extel.com

GARANTIEBEDINGUNGEN : Dieses Gerät verfügt über eine Garantie für Einzelteile und Arbeitsaufwand in unseren Werkstätten. Die Garantie deckt nicht ab: das Verbrauchsmaterial (Batterien, Akkus, usw.) sowie Schäden, die verursacht wurden durch: eine falsche Behandlung, falsche Installation, äußere Einflüsse, Beschädigung durch physischen oder elektrischen Schock, Sturz oder atmosphärische Erscheinungen.

- Das Gerät nicht öffnen, um die Garantiedeckung nicht zu verlieren.
- Bei einer eventuellen Rücksendung an den Kundendienst den Bildschirm vor Kratzern schützen.
- Nur mit einem weichen Tuch reinigen, keine Reinigungsmittel verwenden.

Vor der Reinigung, das System vom Stromkreis unterbrechen.

 **Achtung** : Kein Produkt oder Benzin, Kalkumcarbonatation, Alkohol oder ähnliches verwenden. Sie riskieren nicht nur ihr Gerät zu beschädigen, sondern die Dämpfe können ebenfalls ihrer Gesundheit schädigen und sich entzünden.

Kein Werkzeug verwenden, das Spannung leiten könnte (Metallbürste, spitzes Werkzeug...oder anderes)

Der Kassenzettel oder die Rechnung dienen als Nachweis für das Kaufdatum.

10. SICHERHEITSEMPFHLUNGEN

Schäden, die durch einen Mangel an Konformität mit dem Handbuch hervorgerufen wurden, führen zu einer Löschung der Garantie.

Wir übernehmen keine Haftung für daraus entstandene Schäden! Wir übernehmen keine Haftung für Schäden an Gegenständen oder Personen, die durch eine nicht geeignete Handhabung oder einem Mangel an Konformität der Sicherheitsempfehlungen entstanden sind.

Dieses Produkt wurde mit Respekt auf die Sicherheitsempfehlungen hergestellt. Um diesen Status zu erhalten und um einen korrekten Gebrauch dieses Produkts zu erhalten, muss der Verbraucher die in diesem Handbuch enthaltenen Sicherheitsratschläge und Warnungen respektieren.

Der Verwender ist dafür verantwortlich, zu überprüfen ob das Videoüberwachungssystem den geltenden Gesetzen im Verwendungsland entspricht.

 : Dieses Symbol gibt eine Gefahr auf Elektroschock oder Kurzschluss an.

- Sie dürfen dieses Gerät nur verwenden mit einer Spannung zwischen: 100 - 240 Volt und 50-60 Herz. Versuchen sie niemals dieses Gerät mit einer anderen Spannung zu verwenden.

- Achten sie darauf, dass alle an dieses System angeschlossenen elektrischen Anschlüsse, den Verwendungsratschlägen entsprechen.

- In kommerziellen Einrichtungen versichern sie sich, dass die Schutzregeln für Unfälle mit elektrischen Installationen beachtet werden.

- In Schulen, Ausbildungsausrüstungen, Werkstätten... ist die Gegenwart von qualifiziertem Personal notwendig, um den Betrieb von Elektrogeräten zu kontrollieren.

- Die Verwendungsratschläge der an das System angeschlossenen Geräten beachten (z.B. Videorekorder; TV, PC)

- Bei Zweifelsfällen hinsichtlich des Betriebs oder Sicherheit des Geräts, kontaktieren sie bitte erfahrene Personen

- Niemals elektrische Geräte mit feuchten Händen ein- oder ausschalten.

- Bei der Installation dieses Produkts bitte darauf achten, dass die Stromkabel nicht beschädigt werden können.

- Sie sollten niemals selbst ein beschädigtes Stromkabel ersetzen! In diesem Fall dieses entfernen und Rat bei einer erfahrenen Person suchen.



ACHTUNG

Der Verwender wird auf wichtige Anweisungen hinsichtlich der Verwendung und Wartung (Reparatur) in dem das Gerät begleitenden Dokument hingewiesen.



Warnt den Verwender vor nicht isolierten «gefährlichen Spannungen» im Inneren des Produktgehäuses, die ausreichend sind, um für Menschen eine Gefahr für einen tödlichen Elektroschock darzustellen.



FR - Ne jetez pas les piles et les appareils hors d'usage avec les ordures ménagères. Les substances dangereuses qu'ils sont susceptibles de contenir peuvent nuire à la santé et à l'environnement. Faites reprendre ces appareils par votre distributeur ou utilisez les moyens de collecte sélective mise à votre disposition par votre commune.

I - Non gettare le pile e le apparecchiature fuori uso insieme ai rifiuti domestici. Le sostanze dannose contenute in esse possono nuocere alla salute dell'ambiente. Restituire questo materiale al distributore o utilizzare la raccolta differenziata organizzata dal comune.

E - No tire las pilas ni los aparatos inservibles con los residuos domésticos, ya que las sustancias peligrosas que puedan contener pueden perjudicar la salud y al medio ambiente. Pídale a su distribuidor que los recupere o utilice los medios de recogida selectiva puestos a su disposición por el ayuntamiento.

P - Não junte as pilhas nem os aparelhos que já não se usam com o lixo caseiro. As substâncias perigosas que ambos podem conter podem ser prejudiciais para a saúde e para o ambiente. Entregue esses aparelhos ao seu lixeiro ou recorra aos meios de recolha selectiva ao seu dispor.

NL - De lege batterijen en oude apparaten niet met het huisvuil meegeven: deze kunnen gevaarlijke stoffen bevatten die de gezondheid en het milieu schaden. De oude apparaten door uw distributeur laten innemen of de gescheiden vuilinzameling van uw gemeente gebruiken.

GB - Don't throw batteries or out of order products with the household waste (garbage). The dangerous substances that they are likely to include may harm health or the environment. Make your retailer take back these products or use the selective collect of garbage proposed by your city.

D - Verbrauchte Batterien und nicht mehr benützte Geräte sind Sondermüll. Sie enthalten möglicherweise gesundheits- und umweltschädliche Substanzen. Geben Sie alte Geräte zur fachgerechten Entsorgung beim Gerätehändler ab bzw. benutzen Sie die örtlichen Recyclinghöfe.

- **France** : Hotline : 0 892 350 069 (0,337€ ttc/min)
- **Italia** : Assistenza Tecnica : +39 02 96488273
assistenza@cfi-extel.com
- **España** :Asistencia técnica : 902 109 819
sat-hotline@cfi-extel.com
- **Portugal** : Serviço de apoio ao cliente : 707 201 138

