

## 7. IMPLANTATION DES PATTES DE FIXATION

Contrôler si la structure du portail est robuste et les gonds bien lubrifiés.

Prévoir une butée d'arrêt au sol en fermeture (obligatoire) et en ouverture (ou utiliser les butées internes).

L'angle d'ouverture et le bon fonctionnement de la motorisation dépendent de la position des pattes de fixation des vérins sur les piliers et les vantaux.

Note : il n'y a pas de patte droite ou gauche, les 2 sont identiques.

### a. Choix de l'emplacement vertical de la patte sur le pilier :

Ce choix est déterminé par la position d'un point fort.

Reporter alors ce point sur le pilier, puis tracer un trait 5cm au dessus de ce point.

Vous avez déterminé l'emplacement vertical de la patte.

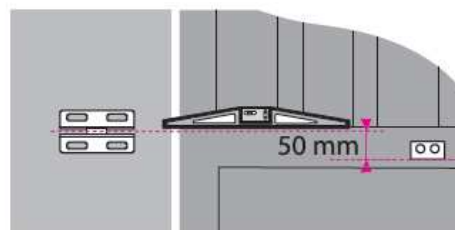

### b. Choix de l'emplacement horizontal de la patte sur le pilier :

1° cas, la patte peut s'installer sur la face du gond

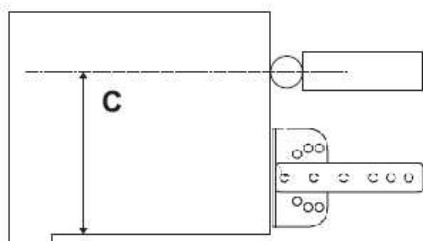

2° cas, la côte C ne permet pas l'installation de la patte sur la face du gond

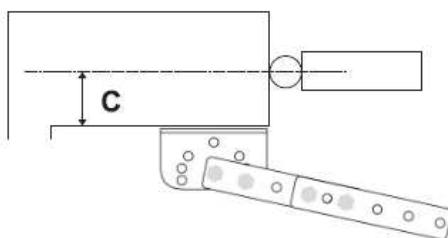

Contactez le SAV Extel afin d'avoir gratuitement un prolongateur, pour une ouverture sur l'extérieur

Positionnez le vérin sur la patte du pilier.

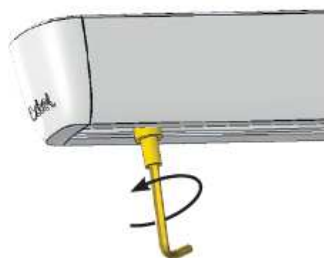
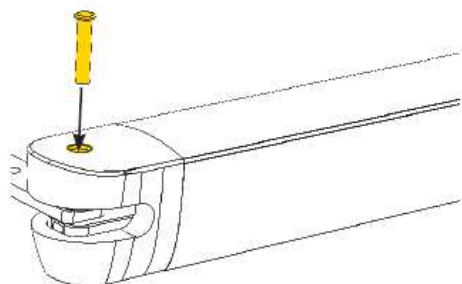

### c. Implantation de la patte sur le vantail :

D'origine les vérins sont livrés en position ouverte

Si ce n'est pas le cas, déverrouiller le vérin et placer le curseur d'entraînement contre sa butée interne

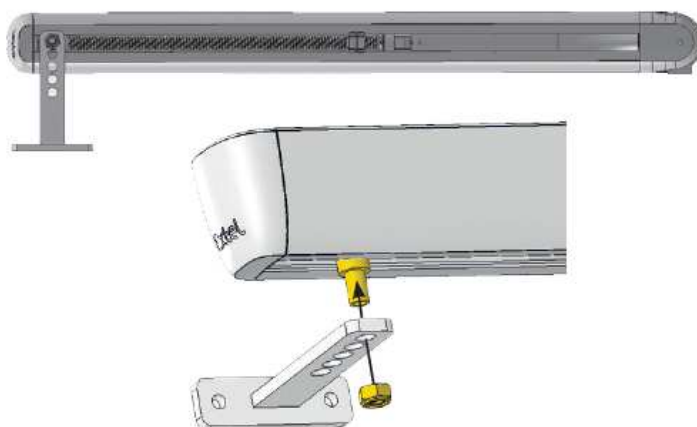
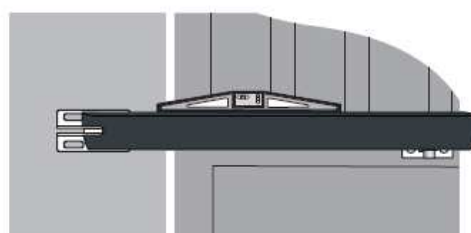

Ouvrez votre portail

Pour un bon fonctionnement des vérins, il est important que la poussée soit parfaitement horizontale.

Déterminez alors la hauteur de la patte de fixation côté vantail en fonction de celle du pilier avec un niveau et fixez solidement la patte sur le vantail. Positionner le vérin sur sa patte et procéder à un essai mécanique (moteur toujours déverrouillé).

### d. Butées internes

Vous devez utiliser les butées internes si vous n'avez pas les butées au sol (en ouverture).

Déverrouiller les « vérins » (avec les clés), ouvrir le portail dans sa position d'ouverture maximum souhaitée.

Placer la quantité de « dominos » pour que le chariot soit en pression à l'ouverture.

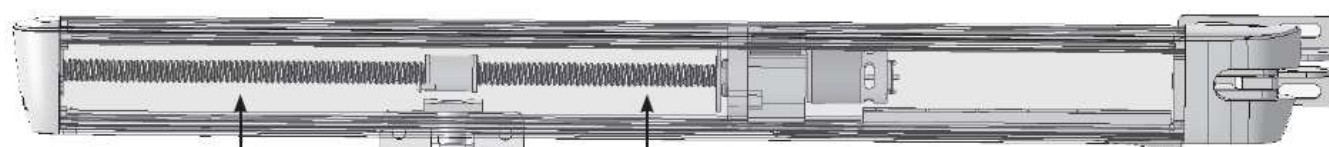
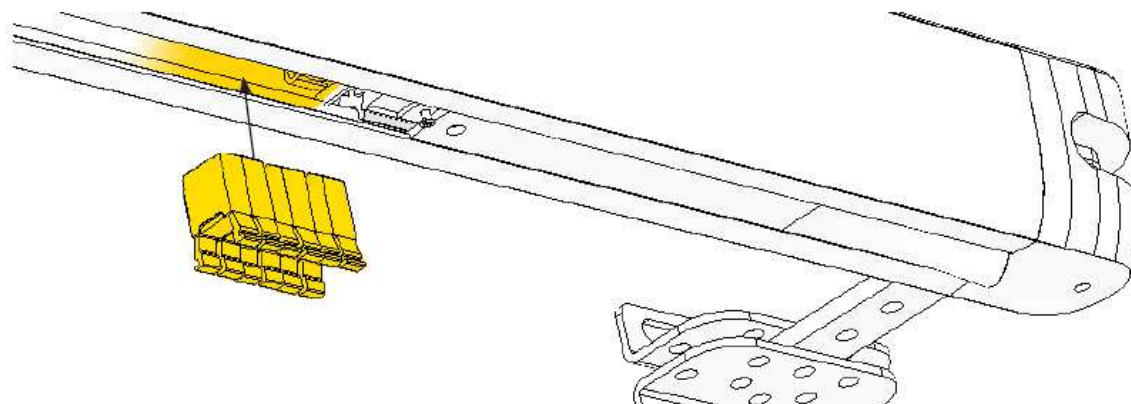

emplacement des butées pour  
ouverture vers l'extérieur

ou

ouverture vers l'intérieur